

Inspiron 13

5000 Series 2-in-1

Εγχειρίδιο σέρβις

Μοντέλο υπολογιστή: Inspiron 13-5368
Μοντέλο σύμφωνα με τους κανονισμούς: P69G
Τύπος σύμφωνα με τους κανονισμούς: P69G001



Σημείωση, προσοχή και προειδοποίηση



ΣΗΜΕΙΩΣΗ: Η ένδειξη ΣΗΜΕΙΩΣΗ υποδεικνύει σημαντικές πληροφορίες που σας βοηθούν να χρησιμοποιείτε καλύτερα τον υπολογιστή σας.



ΠΡΟΣΟΧΗ: Η ένδειξη ΠΡΟΣΟΧΗ υποδεικνύει ότι υπάρχει κίνδυνος να προκληθεί ζημιά στο υλισμικό ή απώλεια δεδομένων και σας εξηγεί πώς μπορείτε να αποφύγετε το πρόβλημα.



ΠΡΟΕΙΔΟΠΟΙΗΣΗ: Η ένδειξη ΠΡΟΕΙΔΟΠΟΙΗΣΗ υποδεικνύει ότι υπάρχει κίνδυνος να προκληθεί υλική ζημιά, τραυματισμός ή θάνατος.

© 2016 Dell Inc. Με επιφύλαξη κάθε νόμιμου δικαιώματος. Το προϊόν προστατεύεται από τη νομοθεσία των ΗΠΑ και τη διεθνή νομοθεσία για τα πνευματικά δικαιώματα και την πνευματική ιδιοκτησία. Η ονομασία Dell και το λογότυπο της Dell είναι εμπορικά σήματα της Dell Inc. στις ΗΠΑ και/ή στη δικαιοδοσία άλλων χωρών. Όλα τα άλλα σήματα και όλες οι άλλες ονομασίες που μνημονεύονται στο έγγραφο ενδέχεται να είναι εμπορικά σήματα των αντίστοιχων εταιρειών τους.

2016-05

Αναθ. A01

Πίνακας περιεχομένων

Πριν από την εκτέλεση εργασιών στο εσωτερικό του υπολογιστή σας.....	12
Προτού ξεκινήσετε	12
Οδηγίες ασφαλείας.....	13
Συνιστώμενα εργαλεία.....	14
Μετά την εκτέλεση εργασιών στο εσωτερικό του υπολογιστή σας.....	15
Αφαίρεση του καλύμματος της βάσης.....	16
Διαδικασία.....	16
Επανατοποθέτηση του καλύμματος της βάσης.....	19
Διαδικασία.....	19
Αφαίρεση της μπαταρίας.....	20
Προαπαιτούμενες ενέργειες.....	20
Διαδικασία.....	20
Επανατοποθέτηση της μπαταρίας.....	22
Διαδικασία.....	22
Μετάπειτα απαιτούμενες ενέργειες.....	22
Αφαίρεση των μονάδων μνήμης.....	23
Προαπαιτούμενες ενέργειες.....	23
Διαδικασία.....	24
Επανατοποθέτηση των μονάδων μνήμης.....	26
Διαδικασία.....	26
Μετάπειτα απαιτούμενες ενέργειες.....	28

Αφαίρεση του σκληρού δίσκου.....	29
Προσπαιτούμενες ενέργειες.....	29
Διαδικασία.....	29
Επανατοποθέτηση του σκληρού δίσκου.....	32
Διαδικασία.....	32
Μετέπειτα απαιτούμενες ενέργειες.....	32
Αφαίρεση της μπαταρίας σε σχήμα νομίσματος.....	33
Προσπαιτούμενες ενέργειες.....	33
Διαδικασία.....	33
Επανατοποθέτηση της μπαταρίας σε σχήμα νομίσματος.....	35
Διαδικασία.....	35
Μετέπειτα απαιτούμενες ενέργειες.....	35
Αφαίρεση της κάρτας ασύρματης επικοινωνίας.....	36
Προσπαιτούμενες ενέργειες.....	36
Διαδικασία.....	36
Επανατοποθέτηση της κάρτας ασύρματης επικοινωνίας.....	38
Διαδικασία.....	38
Μετέπειτα απαιτούμενες ενέργειες.....	39
Αφαίρεση της θυγατρικής πλακέτας του πληκτρολογίου.....	40
Προσπαιτούμενες ενέργειες.....	40
Διαδικασία.....	40
Επανατοποθέτηση της θυγατρικής πλακέτας του πληκτρολογίου.....	42
Διαδικασία.....	42
Μετέπειτα απαιτούμενες ενέργειες.....	42

Αφαίρεση των ηχείων.....	43
Προαπαιτούμενες ενέργειες.....	43
Διαδικασία.....	43
Επανατοποθέτηση των ηχείων.....	45
Διαδικασία.....	45
Μετάπειτα απαιτούμενες ενέργειες.....	45
Αφαίρεση του ανεμιστήρα.....	46
Προαπαιτούμενες ενέργειες.....	46
Διαδικασία.....	46
Επανατοποθέτηση του ανεμιστήρα.....	48
Διαδικασία.....	48
Μετάπειτα απαιτούμενες ενέργειες.....	48
Αφαίρεση της ψύκτρας.....	49
Προαπαιτούμενες ενέργειες.....	49
Διαδικασία.....	49
Επανατοποθέτηση της ψύκτρας.....	51
Διαδικασία.....	51
Μετάπειτα απαιτούμενες ενέργειες.....	51
Αφαίρεση της πλακέτας του κουμπιού λειτουργίας και των κουμπιών ρύθμισης της ακουστικής έντασης.....	52
Προαπαιτούμενες ενέργειες.....	52
Διαδικασία.....	52
Επανατοποθέτηση της πλακέτας του κουμπιού λειτουργίας και των κουμπιών ρύθμισης της ακουστικής έντασης.....	54
Διαδικασία.....	54
Μετάπειτα απαιτούμενες ενέργειες.....	54

Αφαίρεση της πλακέτας των λυχνιών κατάστασης.....	56
Προαπαιτούμενες ενέργειες.....	56
Διαδικασία.....	56
Επανατοποθέτηση της πλακέτας των λυχνιών κατάστασης.....	59
Διαδικασία.....	59
Μετέπειτα απαιτούμενες ενέργειες.....	59
Αφαίρεση της επιφάνειας αφής.....	60
Προαπαιτούμενες ενέργειες.....	60
Διαδικασία.....	60
Επανατοποθέτηση της επιφάνειας αφής.....	64
Διαδικασία.....	64
Μετέπειτα απαιτούμενες ενέργειες.....	64
Αφαίρεση της πλακέτας I/O.....	66
Προαπαιτούμενες ενέργειες.....	66
Διαδικασία.....	66
Επανατοποθέτηση της πλακέτας I/O.....	68
Διαδικασία.....	68
Μετέπειτα απαιτούμενες ενέργειες.....	68
Αφαίρεση της διάταξης της οθόνης.....	69
Προαπαιτούμενες ενέργειες.....	69
Διαδικασία.....	69
Επανατοποθέτηση της διάταξης της οθόνης.....	73
Διαδικασία.....	73
Μετέπειτα απαιτούμενες ενέργειες.....	73

Αφαίρεση της θύρας του προσαρμογέα ισχύος.....	74
Προαπαιτούμενες ενέργειες.....	74
Διαδικασία.....	74
Επανατοποθέτηση της θύρας του προσαρμογέα ισχύος.....	76
Διαδικασία.....	76
Μετάπειτα απαιτούμενες ενέργειες.....	76
Αφαίρεση της πλακέτας συστήματος.....	77
Προαπαιτούμενες ενέργειες.....	77
Διαδικασία.....	77
Επανατοποθέτηση της πλακέτας συστήματος.....	81
Διαδικασία.....	81
Μετάπειτα απαιτούμενες ενέργειες.....	82
Καταχώριση της ετικέτας εξυπηρέτησης στο πρόγραμμα ρύθμισης του BIOS.....	82
Αφαίρεση της διάταξης του στηρίγματος παλάμης και του πληκτρολογίου.....	83
Προαπαιτούμενες ενέργειες.....	83
Διαδικασία.....	84
Επανατοποθέτηση της διάταξης του στηρίγματος παλάμης και του πληκτρολογίου.....	85
Διαδικασία.....	85
Μετάπειτα απαιτούμενες ενέργειες.....	85
Αφαίρεση του πλαισίου της οθόνης.....	87
Προαπαιτούμενες ενέργειες.....	87
Διαδικασία.....	87
Επανατοποθέτηση του πλαισίου της οθόνης.....	90
Διαδικασία.....	90
Μετάπειτα απαιτούμενες ενέργειες.....	90

Αφαίρεση του καλύμματος της πίσω πλευράς της οθόνης και της διάταξης της κεραίας.....	91
Προαπαιτούμενες ενέργειες.....	91
Διαδικασία.....	91
Επανατοποθέτηση του καλύμματος της πίσω πλευράς της οθόνης και της διάταξης της κεραίας.....	93
Διαδικασία.....	93
Μετέπειτα απαιτούμενες ενέργειες.....	93
Αφαίρεση της κάμερας.....	94
Προαπαιτούμενες ενέργειες.....	94
Διαδικασία.....	94
Επανατοποθέτηση της κάμερας.....	96
Διαδικασία.....	96
Μετέπειτα απαιτούμενες ενέργειες.....	96
Αφαίρεση του καλωδίου της οθόνης.....	97
Προαπαιτούμενες ενέργειες.....	97
Διαδικασία.....	97
Επανατοποθέτηση του καλωδίου της οθόνης.....	99
Διαδικασία.....	99
Μετέπειτα απαιτούμενες ενέργειες.....	99
Αφαίρεση της πλακέτας των αισθητήρων.....	100
Προαπαιτούμενες ενέργειες.....	100
Διαδικασία.....	100
Επανατοποθέτηση της πλακέτας των αισθητήρων.....	102
Διαδικασία.....	102
Μετέπειτα απαιτούμενες ενέργειες.....	102

Αναβάθμιση του BIOS.....	103
Τεχνολογία και εξαρτήματα.....	104
Ήχος.....	104
Λήψη του προγράμματος οδήγησης ήχου.....	104
Εντοπισμός του ελεγκτή ήχου.....	104
Αλλαγή των ρυθμίσεων για τον ήχο.....	105
Κάμερα.....	105
Εντοπισμός της ιστοκάμερας μέσω της δυνατότητας Device Manager (Διαχείριση Συσκευών).....	105
Εκκίνηση της εφαρμογής της κάμερας.....	106
Λήψη του λογισμικού Dell Webcam Central.....	106
Οθόνη.....	107
Ρύθμιση της φωτεινότητας.....	107
Αλλαγή της ανάλυσης της οθόνης.....	107
Περιστροφή της οθόνης.....	108
Καθαρισμός της οθόνης.....	109
HDMI.....	110
Σύνδεση με εξωτερικές συσκευές παρουσίασης.....	110
Γραφικά.....	112
Λήψη του προγράμματος οδήγησης γραφικών.....	112
Εντοπισμός του προσαρμογέα της οθόνης.....	112
Αλλαγή των ρυθμίσεων της οθόνης στον πίνακα ελέγχου Intel HD Graphics.....	113
Intel WiDi.....	113
Λήψη της εφαρμογής WiDi.....	114
Ρύθμιση της ασύρματης οθόνης.....	114
USB.....	115
Λήψη του προγράμματος οδήγησης USB 3.0.....	115
Ενεργοποίηση ή απενεργοποίηση της λειτουργίας USB στο πρόγραμμα ρύθμισης του BIOS.....	116
Επίλυση προβλήματος μη εκκίνησης που οφείλεται σε εξομίωση USB.....	116
Wi-Fi.....	117

Ενεργοποίηση ή απενεργοποίηση λειτουργίας Wi-Fi.....	117
Λήψη του προγράμματος οδήγησης Wi-Fi.....	117
Διαμόρφωση ρυθμίσεων Wi-Fi.....	118
Bluetooth.....	118
Ενεργοποίηση ή απενεργοποίηση Bluetooth.....	119
Αντιστοίχιση των συσκευών που υποστηρίζουν την τεχνολογία Bluetooth....	119
Αφαίρεση της συσκευής Bluetooth.....	120
Μεταφορά αρχείων μεταξύ συσκευών μέσω Bluetooth.....	121
Σκληρός δίσκος.....	121
Εντοπισμός του σκληρού δίσκου.....	121
Εντοπισμός του σκληρού δίσκου στο πρόγραμμα ρύθμισης του BIOS.....	122
Μονάδα ανάγνωσης καρτών πολυμέσων.....	122
Περιήγηση στο περιεχόμενο κάρτας πολυμέσων.....	122
Λήψη του προγράμματος οδήγησης της μονάδας ανάγνωσης καρτών πολυμέσων.....	122
Πληκτρολόγιο.....	123
Αλλαγή της γλώσσας του πληκτρολογίου.....	123
Συντομεύσεις πληκτρολογίου.....	123
Επιφάνεια αφής.....	125
Εντοπισμός της επιφάνειας αφής.....	125
Χειρονομίες μέσω της επιφάνειας αφής.....	125
Προσαρμογέας ισχύος.....	126
Μπαταρία.....	127
Πλινθιοσύνολο.....	127
Λήψη του προγράμματος οδήγησης του πλινθιοσυνόλου.....	127
Εντοπισμός του πλινθιοσυνόλου.....	128
Μνήμη.....	129
Έλεγχος της μνήμης του συστήματος στα Windows.....	129
Επαλήθευση της μνήμης του συστήματος στο πρόγραμμα ρύθμισης του BIOS.....	129
Δοκιμές μνήμης μέσω ePSA.....	129
Επεξεργαστές.....	130
Εντοπισμός των επεξεργαστών στα Windows.....	130

Έλεγχος της χρήσης του επεξεργαστή μέσω της δυνατότητας Task Manager (Διαχείριση Εργασιών).....	130
Λειτουργικό σύστημα.....	131
Θέση ετικέτας εξυπηρέτησης.....	131
Προγράμματα οδήγησης συσκευών.....	132
Πρόγραμμα οδήγησης Intel Dynamic Platform and Thermal Framework	132
Βοηθητικό πρόγραμμα εγκατάστασης λογισμικού πλινθισυνόλου της Intel..	132
Πρόγραμμα οδήγησης Intel HD Graphics 520.....	133
Πρόγραμμα οδήγησης Intel Serial IO.....	133
Πρόγραμμα οδήγησης Intel Trusted Execution Engine Interface.....	135
Πρόγραμμα οδήγησης Intel Virtual Button.....	136
Προγράμματα οδήγησης Wi-Fi και Bluetooth Intel Wireless 3165.....	137
Επισκόπηση BIOS.....	138
Είσοδος στο πρόγραμμα ρύθμισης του BIOS.....	138
Μενού εκκίνησης.....	138
Βελτιώσεις στο μενού εκκίνησης.....	138
Χρονισμός ακολουθιών πλήκτρων.....	138

Διαγνωστικές λυχνίες συστήματος..... 140

Λήψη βοήθειας και επικοινωνία με την Dell..... 143

Πόροι αυτοβοήθειας.....	143
Επικοινωνία με την Dell.....	144



Πριν από την εκτέλεση εργασιών στο εσωτερικό του υπολογιστή σας

 **ΣΗΜΕΙΩΣΗ:** Οι εικόνες που θα βρείτε στο έγγραφο ενδέχεται να διαφέρουν από τον υπολογιστή σας, πράγμα που εξαρτάται από τη συνδεσμολογία που παραγγείλατε.

Προτού ξεκινήσετε

- 1 Αποθηκεύστε και κλείστε όλα τα ανοιχτά αρχεία και τερματίστε όλες τις ανοιχτές εφαρμογές.
- 2 Τερματίστε τη λειτουργία του υπολογιστή σας.

Η οδηγία για τον τερματισμό της λειτουργίας του υπολογιστή σας ποικίλλει και εξαρτάται από το λειτουργικό σύστημα που έχει εγκατεστημένο.







- Windows 10: Κάντε κλικ ή πατήστε στις επιλογές **Start** →  **Power** → **Shut down** (Εναρξη > Κουμπί λειτουργίας > Τροφοδοσία > Τερματισμός λειτουργίας).
- Windows 8.1: Στην οθόνη **Start (Εναρξη)** κάντε κλικ ή πατήστε στις επιλογές του εικονιδίου τροφοδοσίας  → **Shut down**(Τερματισμός λειτουργίας).
- Windows 7: Κάντε κλικ ή πατήστε στις επιλογές **Start** → **Shut down** (Εναρξη > Τερματισμός λειτουργίας).

 **ΣΗΜΕΙΩΣΗ:** Αν χρησιμοποιείτε διαφορετικό λειτουργικό σύστημα, ανατρέξτε στην τεκμηρίωσή του για οδηγίες σχετικά με τον τερματισμό της λειτουργίας του.

- 3 Αποσυνδέστε τον υπολογιστή σας και όλες τις προσαρτημένες συσκευές από τις ηλεκτρικές τους πρίζες.
- 4 Αποσυνδέστε από τον υπολογιστή σας όλα τα καλώδια, π.χ. καλώδια τηλεφώνου, δικτύου και ούτω καθεξής.
- 5 Αποσυνδέστε από τον υπολογιστή σας όλες τις συσκευές και όλα τα περιφερειακά που έχετε προσαρτήσει, π.χ. πληκτρολόγιο, ποντίκι, οθόνη και ούτω καθεξής.
- 6 Αφαιρέστε από τον υπολογιστή σας κάθε κάρτα πολυμέσων και οπτικό δίσκο, αν υπάρχουν.

Οδηγίες ασφαλείας

Για να προστατέψετε τον υπολογιστή σας από ενδεχόμενη ζημιά και να διασφαλίσετε την ατομική σας προστασία, ακολουθήστε τις παρακάτω κατευθυντήριες οδηγίες για θέματα ασφαλείας.

-  **ΠΡΟΕΙΔΟΠΟΙΗΣΗ:** Διαβάστε τις οδηγίες που παραλάβατε μαζί με τον υπολογιστή σας και αφορούν θέματα ασφαλείας προτού εκτελέσετε οποιαδήποτε εργασία στο εσωτερικό του. Για περισσότερες άριστες πρακτικές σε θέματα ασφαλείας, ανατρέξτε στην αρχική σελίδα του ιστοτόπου για τη συμμόρφωση προς τις κανονιστικές διατάξεις στη διεύθυνση www.dell.com/regulatory_compliance.
-  **ΠΡΟΕΙΔΟΠΟΙΗΣΗ:** Αποσυνδέστε όλες τις πηγές ισχύος προτού ανοίξετε το κάλυμμα ή τα πλαίσια του υπολογιστή. Αφού τελειώσετε τις εργασίες στο εσωτερικό του υπολογιστή, επανατοποθετήστε όλα τα καλύμματα και τα πλαίσια και όλες τις βίδες προτού τον συνδέσετε στην ηλεκτρική πρίζα.
-  **ΠΡΟΣΟΧΗ:** Για να μην πάθει ζημιά ο υπολογιστής, διασφαλίστε ότι η επιφάνεια στην οποία θα εκτελέσετε τις εργασίες είναι επίπεδη και καθαρή.
-  **ΠΡΟΣΟΧΗ:** Για να μην πάθουν ζημιά τα εξαρτήματα και οι κάρτες, φροντίστε να τα κρατάτε από τα άκρα τους και μην αγγίζετε τις ακίδες και τις επαφές τους.
-  **ΠΡΟΣΟΧΗ:** Εσείς πρέπει να αναλαμβάνετε μόνο τις εργασίες αντιμετώπισης προβλημάτων και τις επισκευές για τις οποίες σας δίνει εξουσιοδότηση ή οδηγίες η ομάδα τεχνικής βοήθειας της Dell. Η εγγύησή σας δεν καλύπτει ζημιές που οφείλονται σε εργασίες συντήρησης οι οποίες δεν είναι εξουσιοδοτημένες από την Dell. Ανατρέξτε στις οδηγίες ασφαλείας που παραλάβατε μαζί με το προϊόν ή στην ιστοσελίδα www.dell.com/regulatory_compliance.
-  **ΠΡΟΣΟΧΗ:** Προτού αγγίξετε οτιδήποτε στο εσωτερικό του υπολογιστή σας, γειωθείτε αγγίζοντας κάποια άβαφη μεταλλική επιφάνεια, π.χ. το μέταλλο στην πίσω πλευρά του υπολογιστή. Όση ώρα εργάζεστε, φροντίστε να αγγίζετε κατά διαστήματα μια άβαφη μεταλλική επιφάνεια ώστε να φεύγει ο στατικός ηλεκτρισμός που υπάρχει κίνδυνος να προκαλέσει βλάβη στα εσωτερικά εξαρτήματα.

△ ΠΡΟΣΟΧΗ: Όποτε αποσυνδέετε κάποιο καλώδιο, τραβήξτε το από τον σύνδεσμό του ή από τη συρόμενη γλωττίδα του χωρίς να τραβήξετε αυτό καθαυτό το καλώδιο. Ορισμένα καλώδια έχουν συνδέσμους με γλωττίδες κλειδώματος ή χειρόβιδες τις οποίες πρέπει να αποδεσμεύσετε προτού τα αποσυνδέσετε. Όποτε αποσυνδέετε καλώδια, φροντίστε να τα κρατάτε καλά ευθυγραμμισμένα για να μη λυγίσουν οι ακίδες των συνδέσμων. Όποτε συνδέετε καλώδια, φροντίστε να προσανατολίζετε και να ευθυγραμμίζετε σωστά τις θύρες και τους συνδέσμους.

△ ΠΡΟΣΟΧΗ: Πιέστε και βγάλτε κάθε εγκατεστημένη κάρτα από τη μονάδα ανάγνωσης καρτών πολυμέσων.

Συνιστώμενα εργαλεία

Για τις διαδικασίες που παρατίθενται στο έγγραφο ενδέχεται να απαιτούνται τα εξής εργαλεία:

- Σταυροκατσάβιδο
- Πλαστική σφήνα

Μετά την εκτέλεση εργασιών στο εσωτερικό του υπολογιστή σας

 **ΠΡΟΣΟΧΗ:** Αν αφήσετε σκόρπιες ή χαλαρωμένες βίδες μέσα στον υπολογιστή σας, υπάρχει κίνδυνος να πάθει σοβαρότατη ζημιά.

- 1** Επανατοποθετήστε όλες τις βίδες και βεβαιωθείτε ότι δεν έχουν μείνει κάποιες σκόρπιες μέσα στον υπολογιστή σας.
- 2** Συνδέστε κάθε εξωτερική συσκευή, περιφερειακή συσκευή ή καλώδιο που αφαιρέσατε προτού εκτελέσετε εργασίες στον υπολογιστή σας.
- 3** Επανατοποθετήστε κάθε κάρτα πολυμέσων, δίσκο ή άλλο εξάρτημα που αφαιρέσατε προτού εκτελέσετε εργασίες στον υπολογιστή σας.
- 4** Συνδέστε τον υπολογιστή σας και όλες τις προσαρτημένες συσκευές στις ηλεκτρικές τους πρίζες.
- 5** Ενεργοποιήστε τον υπολογιστή σας.

Αφαίρεση του καλύμματος της βάσης



ΠΡΟΕΙΔΟΠΟΙΗΣΗ: Προτού εκτελέσετε οποιαδήποτε εργασία στο εσωτερικό του υπολογιστή σας, διαβάστε τις πληροφορίες που παραλάβατε μαζί του και αφορούν για θέματα ασφάλειας και ακολουθήστε τα βήματα που περιγράφει η ενότητα [Πριν από την εκτέλεση εργασιών στο εσωτερικό του υπολογιστή σας](#). Μετά την εκτέλεση εργασιών στο εσωτερικό του υπολογιστή σας, ακολουθήστε τις οδηγίες που αναφέρει η ενότητα [Μετά την εκτέλεση εργασιών στο εσωτερικό του υπολογιστή σας](#). Για περισσότερες άριστες πρακτικές σε θέματα ασφάλειας, ανατρέξτε στην αρχική σελίδα του ιστοτόπου για τη συμμόρφωση προς τις κανονιστικές διατάξεις στη διεύθυνση www.dell.com/regulatory_compliance.

Διαδικασία

- 1 Κλείστε την οθόνη και γυρίστε ανάποδα τον υπολογιστή.

- 2 Αφαιρέστε τις βίδες που συγκρατούν το κάλυμμα της βάσης στη διάταξη του στηρίγματος παλάμης.

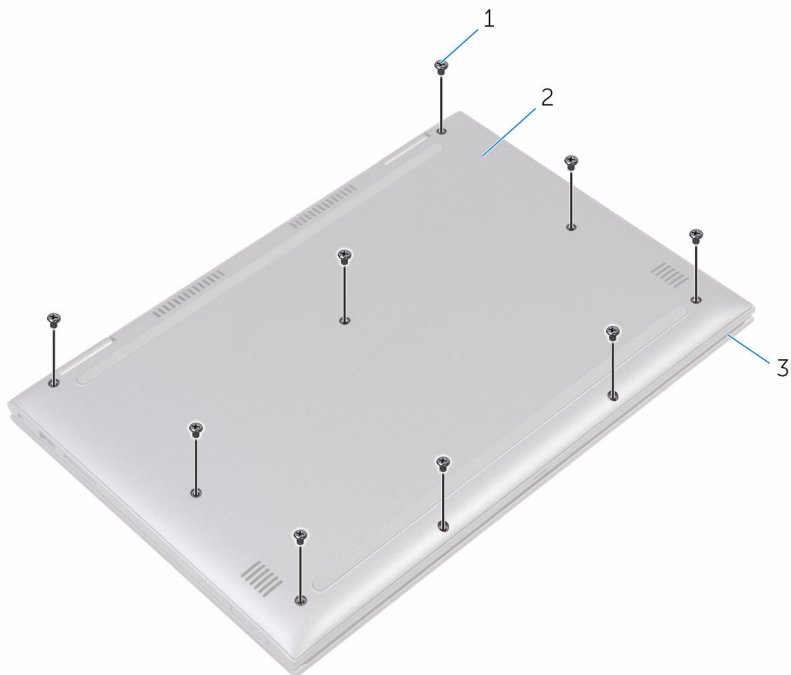

1 βίδες (9)

2 κάλυμμα βάσης

3 διάταξη στηρίγματος παλάμης

- 3** Με μια πλαστική σφήνα αποδεσμεύστε τις γλωττίδες που συγκρατούν το κάλυμμα της βάσης στη διάταξη του στηρίγματος παλάμης και αφαιρέστε το κάλυμμα της βάσης από τη διάταξη του στηρίγματος παλάμης.

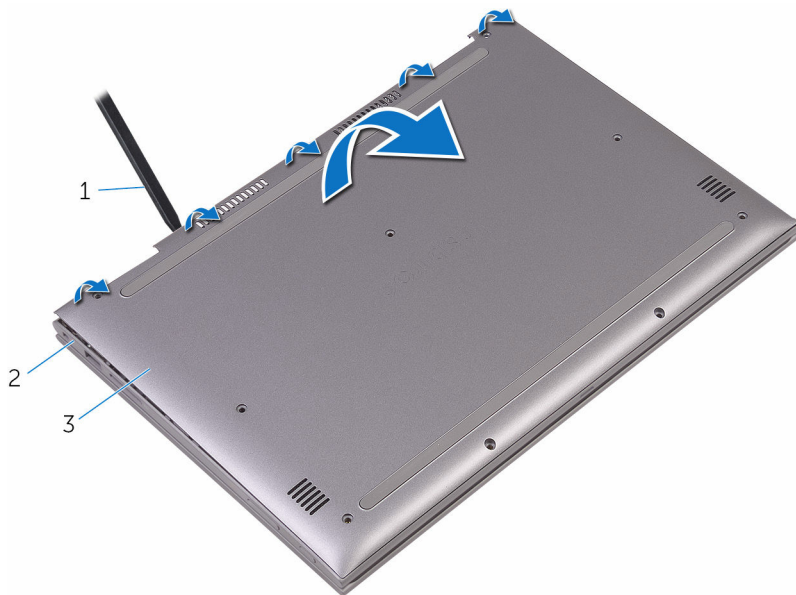

1 πλαστική σφήνα

2 διάταξη στηρίγματος
παλάμης

3 κάλυμμα βάσης

Επανατοποθέτηση του καλύμματος της βάσης



ΠΡΟΕΙΔΟΠΟΙΗΣΗ: Προτού εκτελέσετε οποιαδήποτε εργασία στο εσωτερικό του υπολογιστή σας, διαβάστε τις πληροφορίες που παραλάβετε μαζί του και αφορούν για θέματα ασφάλειας και ακολουθήστε τα βήματα που περιγράφει η ενότητα [Πριν από την εκτέλεση εργασιών στο εσωτερικό του υπολογιστή σας](#). Μετά την εκτέλεση εργασιών στο εσωτερικό του υπολογιστή σας, ακολουθήστε τις οδηγίες που αναφέρει η ενότητα [Μετά την εκτέλεση εργασιών στο εσωτερικό του υπολογιστή σας](#). Για περισσότερες άριστες πρακτικές σε θέματα ασφάλειας, ανατρέξτε στην αρχική σελίδα του ιστοτόπου για τη συμμόρφωση προς τις κανονιστικές διατάξεις στη διεύθυνση www.dell.com/regulatory_compliance.

Διαδικασία

- 1 Ευθυγραμμίστε το κάλυμμα της βάσης με τη διάταξη του στηρίγματος παλάμης και κουμπώστε το στη σωστή του θέση.
- 2 Επανατοποθετήστε τις βίδες που συγκρατούν το κάλυμμα της βάσης στη διάταξη του στηρίγματος παλάμης.

Αφαίρεση της μπαταρίας



ΠΡΟΕΙΔΟΠΟΙΗΣΗ: Προτού εκτελέσετε οποιαδήποτε εργασία στο εσωτερικό του υπολογιστή σας, διαβάστε τις πληροφορίες που παραλάβατε μαζί του και αφορούν για θέματα ασφάλειας και ακολουθήστε τα βήματα που περιγράφει η ενότητα [Πριν από την εκτέλεση εργασιών στο εσωτερικό του υπολογιστή σας](#). Μετά την εκτέλεση εργασιών στο εσωτερικό του υπολογιστή σας, ακολουθήστε τις οδηγίες που αναφέρει η ενότητα [Μετά την εκτέλεση εργασιών στο εσωτερικό του υπολογιστή σας](#). Για περισσότερες άριστες πρακτικές σε θέματα ασφάλειας, ανατρέξτε στην αρχική σελίδα του ιστοτόπου για τη συμμόρφωση προς τις κανονιστικές διατάξεις στη διεύθυνση www.dell.com/regulatory_compliance.

Προαπαιτούμενες ενέργειες

Αφαιρέστε το [κάλυμμα της βάσης](#).

Διαδικασία

- 1 Αποσυνδέστε το καλώδιο της μπαταρίας από την πλακέτα συστήματος.
- 2 Αφαιρέστε τις βίδες που συγκρατούν την μπαταρία στη διάταξη του στηρίγματος παλάμης.

- 3** Σηκώστε την μπαταρία και αποσπάστε την από τη διάταξη του στηρίγματος παλάμης.

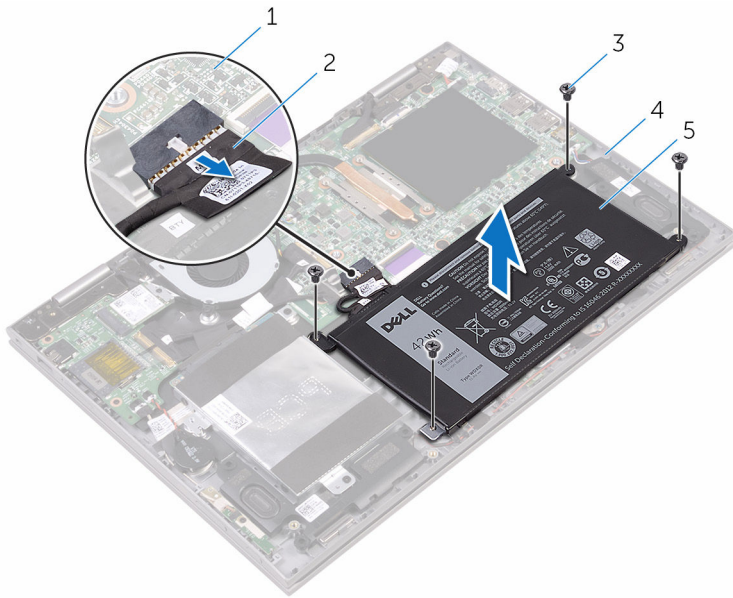

- | | | | |
|---|--------------------|---|-----------------------------|
| 1 | πλακέτα συστήματος | 2 | καλώδιο μπαταρίας |
| 3 | βίδες (4) | 4 | διάταξη στηρίγματος παλάμης |
| 5 | μπαταρία | | |

- 4** Πιέστε παρατεταμένα το κουμπί λειτουργίας επί πέντε δευτερόλεπτα για να γειωθεί η πλακέτα συστήματος.

Επανατοποθέτηση της μπαταρίας

 **ΠΡΟΕΙΔΟΠΟΙΗΣΗ:** Προτού εκτελέσετε οποιαδήποτε εργασία στο εσωτερικό του υπολογιστή σας, διαβάστε τις πληροφορίες που παραλάβατε μαζί του και αφορούν για θέματα ασφάλειας και ακολουθήστε τα βήματα που περιγράφει η ενότητα [Πριν από την εκτέλεση εργασιών στο εσωτερικό του υπολογιστή σας](#). Μετά την εκτέλεση εργασιών στο εσωτερικό του υπολογιστή σας, ακολουθήστε τις οδηγίες που αναφέρει η ενότητα [Μετά την εκτέλεση εργασιών στο εσωτερικό του υπολογιστή σας](#). Για περισσότερες άριστες πρακτικές σε θέματα ασφάλειας, ανατρέξτε στην αρχική σελίδα του ιστοτόπου για τη συμμόρφωση προς τις κανονιστικές διατάξεις στη διεύθυνση www.dell.com/regulatory_compliance.

Διαδικασία

- 1 Ευθυγραμμίστε τις οπές για τις βίδες στην μπαταρία με τις αντίστοιχες οπές στη διάταξη του στηρίγματος παλάμης.
- 2 Επανατοποθετήστε τις βίδες που συγκρατούν την μπαταρία στη διάταξη του στηρίγματος παλάμης.
- 3 Συνδέστε το καλώδιο της μπαταρίας στην πλακέτα συστήματος.

Μετέπειτα απαιτούμενες ενέργειες

Επανατοποθετήστε το [κάλυμμα της βάσης](#).

Αφαίρεση των μονάδων μνήμης



ΠΡΟΕΙΔΟΠΟΙΗΣΗ: Προτού εκτελέσετε οποιαδήποτε εργασία στο εσωτερικό του υπολογιστή σας, διαβάστε τις πληροφορίες που παραλάβατε μαζί του και αφορούν για θέματα ασφάλειας και ακολουθήστε τα βήματα που περιγράφει η ενότητα [Πριν από την εκτέλεση εργασιών στο εσωτερικό του υπολογιστή σας](#). Μετά την εκτέλεση εργασιών στο εσωτερικό του υπολογιστή σας, ακολουθήστε τις οδηγίες που αναφέρει η ενότητα [Μετά την εκτέλεση εργασιών στο εσωτερικό του υπολογιστή σας](#). Για περισσότερες άριστες πρακτικές σε θέματα ασφάλειας, ανατρέξτε στην αρχική σελίδα του ιστοτόπου για τη συμμόρφωση προς τις κανονιστικές διατάξεις στη διεύθυνση www.dell.com/regulatory_compliance.

Προαπαιτούμενες ενέργειες

- 1 Αφαιρέστε το [κάλυμμα της βάσης](#).
- 2 Αφαιρέστε την [μπαταρία](#).

Διαδικασία

- 1 Σηκώστε τη μεμβράνη Mylar για να αποκτήσετε πρόσβαση στη μονάδα μνήμης.

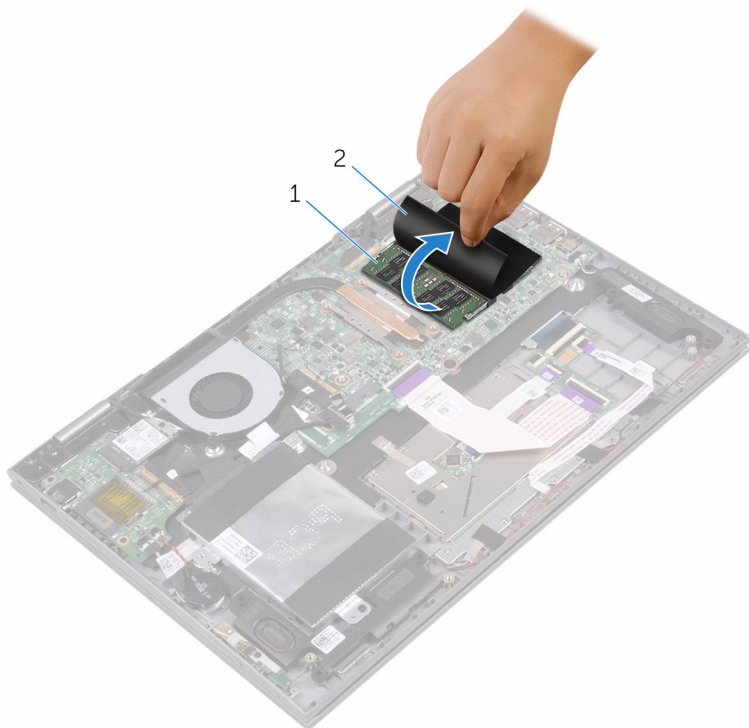

1 μονάδα μνήμης

2 μεμβράνη Mylar

- 2 Ανοίξτε προσεκτικά με τα δάχτυλά σας τους συνδετήρες συγκράτησης σε κάθε άκρο της υποδοχής της μονάδας μνήμης ώστε να τιναχτεί έξω η μονάδα μνήμης.

3 Αφαιρέστε τη μονάδα μνήμης από την υποδοχή της.

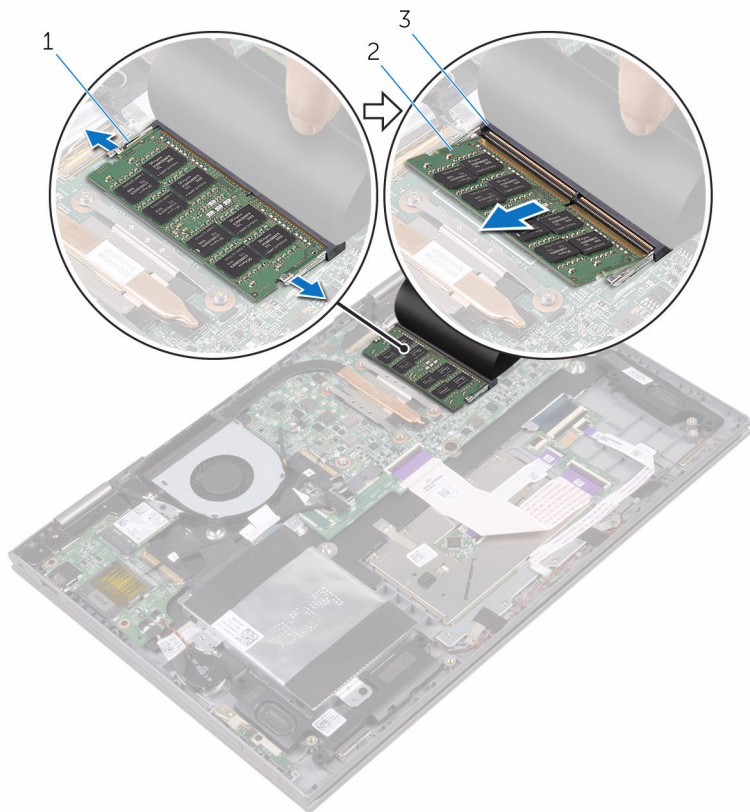

1 συνδετήρες συγκράτησης (2)

2 μονάδα μνήμης

3 υποδοχή μονάδας μνήμης

Επανατοποθέτηση των μονάδων μνήμης

 **ΠΡΟΕΙΔΟΠΟΙΗΣΗ:** Προτού εκτελέσετε οποιαδήποτε εργασία στο εσωτερικό του υπολογιστή σας, διαβάστε τις πληροφορίες που παραλάβετε μαζί του και αφορούν για θέματα ασφάλειας και ακολουθήστε τα βήματα που περιγράφει η ενότητα [Πριν από την εκτέλεση εργασιών στο εσωτερικό του υπολογιστή σας](#). Μετά την εκτέλεση εργασιών στο εσωτερικό του υπολογιστή σας, ακολουθήστε τις οδηγίες που αναφέρει η ενότητα [Μετά την εκτέλεση εργασιών στο εσωτερικό του υπολογιστή σας](#). Για περισσότερες άριστες πρακτικές σε θέματα ασφάλειας, ανατρέξτε στην αρχική σελίδα του ιστοτόπου για τη συμμόρφωση προς τις κανονιστικές διατάξεις στη διεύθυνση www.dell.com/regulatory_compliance.

Διαδικασία

- 1 Σηκώστε τη μεμβράνη Mylar για να αποκτήσετε πρόσβαση στην υποδοχή της μονάδας μνήμης.
- 2 Ευθυγραμμίστε την εγκοπή στη μονάδα μνήμης με τη γλωττίδα στην υποδοχή της μονάδας.

- 3 Περάστε σταθερά, συρτά και γυρτά τη μονάδα μνήμης μέσα στην υποδοχή και πιέστε την προς τα κάτω τόσο ώστε να κουμπώσει στη σωστή της θέση και να ακουστεί το χαρακτηριστικό κλικ.

 **ΣΗΜΕΙΩΣΗ:** Αν δεν ακουστεί το χαρακτηριστικό κλικ, αφαιρέστε τη μονάδα μνήμης και εγκαταστήστε την ξανά.

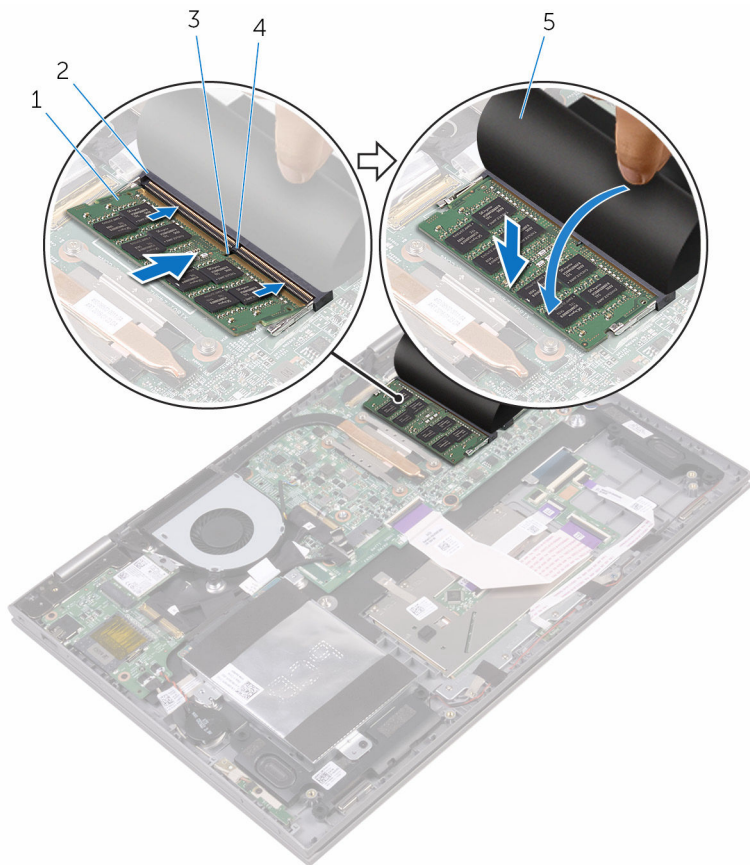



- 1 μονάδα μνήμης
3 εγκοπή
5 μεμβράνη Mylar

- 2 υποδοχή μονάδας μνήμης
4 γλωττίδα

Μετάπειτα απαιτούμενες ενέργειες

- 1 Επανατοποθετήστε την [μπαταρία](#).
- 2 Επανατοποθετήστε το [κάλυμμα της βάσης](#).

Αφαίρεση του σκληρού δίσκου

-  **ΠΡΟΕΙΔΟΠΟΙΗΣΗ:** Προτού εκτελέσετε οποιαδήποτε εργασία στο εσωτερικό του υπολογιστή σας, διαβάστε τις πληροφορίες που παραλάβατε μαζί του και αφορούν για θέματα ασφάλειας και ακολουθήστε τα βήματα που περιγράφει η ενότητα [Πριν από την εκτέλεση εργασιών στο εσωτερικό του υπολογιστή σας](#). Μετά την εκτέλεση εργασιών στο εσωτερικό του υπολογιστή σας, ακολουθήστε τις οδηγίες που αναφέρει η ενότητα [Μετά την εκτέλεση εργασιών στο εσωτερικό του υπολογιστή σας](#). Για περισσότερες άριστες πρακτικές σε θέματα ασφάλειας, ανατρέξτε στην αρχική σελίδα του ιστοτόπου για τη συμμόρφωση προς τις κανονιστικές διατάξεις στη διεύθυνση www.dell.com/regulatory_compliance.
-  **ΠΡΟΣΟΧΗ:** Οι σκληροί δίσκοι είναι εύθραυστοι. Μεταχειριστείτε τους με προσοχή.
-  **ΠΡΟΣΟΧΗ:** Για να αποφευχθεί η απώλεια δεδομένων, μην αφαιρέσετε τον σκληρό δίσκο την ώρα που ο υπολογιστής είναι σε κατάσταση αναστολής λειτουργίας ή σε λειτουργία.

Προαπαιτούμενες ενέργειες

- 1 Αφαιρέστε το [κάλυμμα της βάσης](#).
- 2 Αφαιρέστε την [μπαταρία](#).

Διαδικασία

- 1 Ξεκολλήστε την ταινία που συγκρατεί το καλώδιο του σκληρού δίσκου στη διάταξη του στηρίγματος παλάμης.
- 2 Χρησιμοποιώντας τη συρόμενη γλωττίδα αποσυνδέστε το καλώδιο του σκληρού δίσκου από την πλακέτα συστήματος.
- 3 Αφαιρέστε τις βίδες που συγκρατούν τη διάταξη του σκληρού δίσκου στη διάταξη του στηρίγματος παλάμης.

- 4 Σηκώστε τη διάταξη του σκληρού δίσκου μαζί με το καλώδιό της και αποσπάστε την από τη διάταξη του στηρίγματος παλάμης.

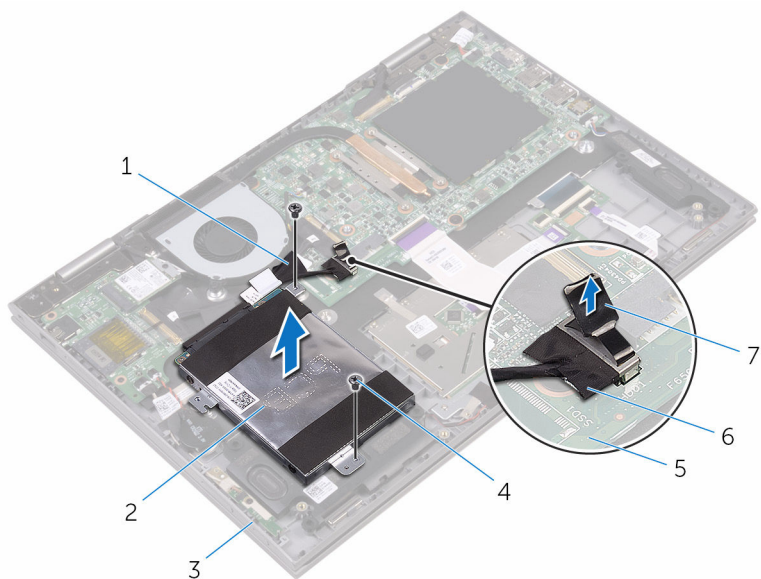

- | | | | |
|---|-----------------------------|---|------------------------|
| 1 | ταινία | 2 | διάταξη σκληρού δίσκου |
| 3 | διάταξη στηρίγματος παλάμης | 4 | βίδες (2) |
| 5 | πλακέτα συστήματος | 6 | καλώδιο σκληρού δίσκου |
| 7 | συρόμενη γλωττίδα | | |

- 5** Αποσυνδέστε την ενδιάμεση διάταξη από τη διάταξη του σκληρού δίσκου.

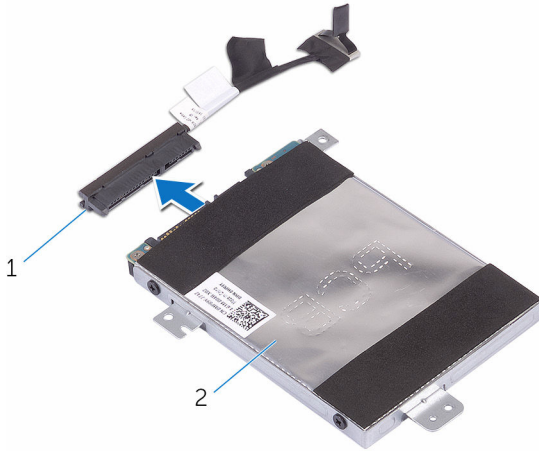

1 ενδιάμεση διάταξη

2 διάταξη σκληρού δίσκου

- 6** Αφαιρέστε τις βίδες που συγκρατούν στον σκληρό δίσκο το υποστήριγμά του.
7 Σηκώστε και αποσπάστε από τον σκληρό δίσκο το υποστήριγμά του.

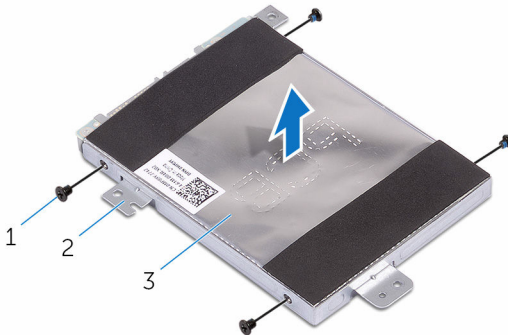



1 βίδες (4)

2 υποστήριγμα σκληρού δίσκου

3 σκληρός δίσκος

Επανατοποθέτηση του σκληρού δίσκου

 **ΠΡΟΕΙΔΟΠΟΙΗΣΗ:** Προτού εκτελέσετε οποιαδήποτε εργασία στο εσωτερικό του υπολογιστή σας, διαβάστε τις πληροφορίες που παραλάβατε μαζί του και αφορούν για θέματα ασφάλειας και ακολουθήστε τα βήματα που περιγράφει η ενότητα [Πριν από την εκτέλεση εργασιών στο εσωτερικό του υπολογιστή σας](#). Μετά την εκτέλεση εργασιών στο εσωτερικό του υπολογιστή σας, ακολουθήστε τις οδηγίες που αναφέρει η ενότητα [Μετά την εκτέλεση εργασιών στο εσωτερικό του υπολογιστή σας](#). Για περισσότερες άριστες πρακτικές σε θέματα ασφάλειας, ανατρέξτε στην αρχική σελίδα του ιστοτόπου για τη συμμόρφωση προς τις κανονιστικές διατάξεις στη διεύθυνση www.dell.com/regulatory_compliance.

 **ΠΡΟΣΟΧΗ:** Οι σκληροί δίσκοι είναι εύθραυστοι. Μεταχειριστείτε τους με προσοχή.

Διαδικασία

- 1 Ευθυγραμμίστε τις οπές για τις βίδες στο υποστήριγμα του σκληρού δίσκου με τις αντίστοιχες οπές στον σκληρό δίσκο.
- 2 Επανατοποθετήστε τις βίδες που συγκρατούν στον σκληρό δίσκο το υποστήριγμά του.
- 3 Συνδέστε την ενδιάμεση διάταξη στη διάταξη του σκληρού δίσκου.
- 4 Ευθυγραμμίστε τις οπές για τις βίδες στη διάταξη του σκληρού δίσκου με τις αντίστοιχες οπές στη διάταξη του στηρίγματος παλάμης.
- 5 Επανατοποθετήστε τις βίδες που συγκρατούν τη διάταξη του σκληρού δίσκου στη διάταξη του στηρίγματος παλάμης.
- 6 Συνδέστε το καλώδιο του σκληρού δίσκου στην πλακέτα συστήματος.
- 7 Κολλήστε την ταινία που συγκρατεί το καλώδιο του σκληρού δίσκου στη διάταξη του στηρίγματος παλάμης.

Μετέπειτα απαιτούμενες ενέργειες

- 1 Επανατοποθετήστε την [μπαταρία](#).
- 2 Επανατοποθετήστε το [κάλυμμα της βάσης](#).

Αφαίρεση της μπαταρίας σε σχήμα νομίσματος

 **ΠΡΟΕΙΔΟΠΟΙΗΣΗ:** Προτού εκτελέσετε οποιαδήποτε εργασία στο εσωτερικό του υπολογιστή σας, διαβάστε τις πληροφορίες που παραλάβατε μαζί του και αφορούν για θέματα ασφάλειας και ακολουθήστε τα βήματα που περιγράφει η ενότητα [Πριν από την εκτέλεση εργασιών στο εσωτερικό του υπολογιστή σας](#). Μετά την εκτέλεση εργασιών στο εσωτερικό του υπολογιστή σας, ακολουθήστε τις οδηγίες που αναφέρει η ενότητα [Μετά την εκτέλεση εργασιών στο εσωτερικό του υπολογιστή σας](#). Για περισσότερες άριστες πρακτικές σε θέματα ασφάλειας, ανατρέξτε στην αρχική σελίδα του ιστοτόπου για τη συμμόρφωση προς τις κανονιστικές διατάξεις στη διεύθυνση www.dell.com/regulatory_compliance.

 **ΠΡΟΣΟΧΗ:** Κατά την αφαίρεση της μπαταρίας σε σχήμα νομίσματος, γίνεται επαναφορά των ρυθμίσεων του προγράμματος ρύθμισης BIOS στις προεπιλεγμένες τιμές τους. Συνιστούμε να σημειώσετε τις ρυθμίσεις του προγράμματος ρύθμισης του BIOS προτού αφαιρέσετε την μπαταρία σε σχήμα νομίσματος.

Προαπαιτούμενες ενέργειες

- 1 Αφαιρέστε το [κάλυμμα της βάσης](#).
- 2 Αφαιρέστε την [μπαταρία](#).

Διαδικασία

- 1 Αποσυνδέστε το καλώδιο της μπαταρίας σε σχήμα νομίσματος από την πλακέτα I/O.

- 2 Αποσπάστε την μπαταρία σε σχήμα νομίσματος από τη διάταξη του στηρίγματος παλάμης.

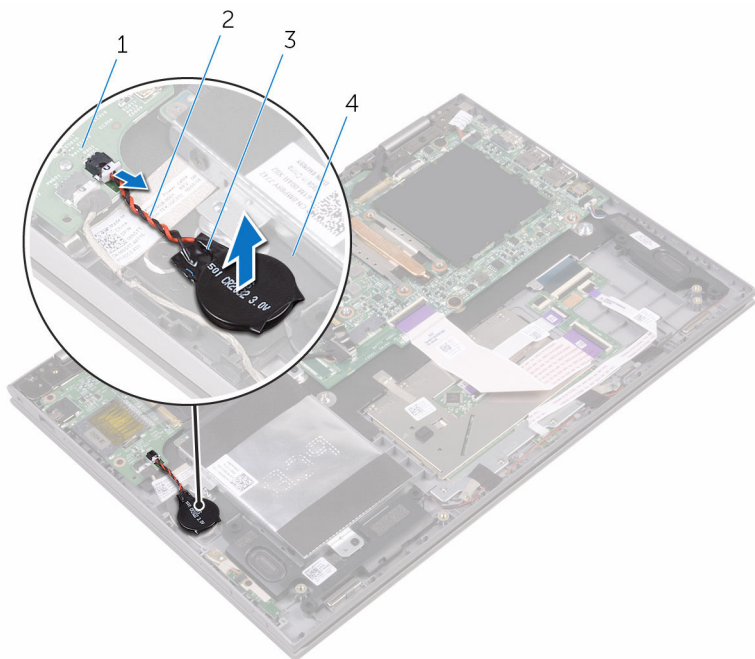

1 πλακέτα I/O

2 καλώδιο μπαταρίας σε σχήμα νομίσματος

3 μπαταρία σε σχήμα νομίσματος

4 διάταξη στηρίγματος παλάμης

Επανατοποθέτηση της μπαταρίας σε σχήμα νομίσματος.

 **ΠΡΟΕΙΔΟΠΟΙΗΣΗ:** Προτού εκτελέσετε οποιαδήποτε εργασία στο εσωτερικό του υπολογιστή σας, διαβάστε τις πληροφορίες που παραλάβετε μαζί του και αφορούν για θέματα ασφάλειας και ακολουθήστε τα βήματα που περιγράφει η ενότητα [Πριν από την εκτέλεση εργασιών στο εσωτερικό του υπολογιστή σας](#). Μετά την εκτέλεση εργασιών στο εσωτερικό του υπολογιστή σας, ακολουθήστε τις οδηγίες που αναφέρει η ενότητα [Μετά την εκτέλεση εργασιών στο εσωτερικό του υπολογιστή σας](#). Για περισσότερες άριστες πρακτικές σε θέματα ασφάλειας, ανατρέξτε στην αρχική σελίδα του ιστοτόπου για τη συμμόρφωση προς τις κανονιστικές διατάξεις στη διεύθυνση www.dell.com/regulatory_compliance.

Διαδικασία

- 1 Προσαρτήστε την μπαταρία σε σχήμα νομίσματος στη διάταξη του στηρίγματος παλάμης.
- 2 Συνδέστε το καλώδιο της μπαταρίας σε σχήμα νομίσματος στην πλακέτα I/O.

Μετέπειτα απαιτούμενες ενέργειες

- 1 Επανατοποθετήστε την [μπαταρία](#).
- 2 Επανατοποθετήστε το [κάλυμμα της βάσης](#).

Αφαίρεση της κάρτας ασύρματης επικοινωνίας



ΠΡΟΕΙΔΟΠΟΙΗΣΗ: Προτού εκτελέσετε οποιαδήποτε εργασία στο εσωτερικό του υπολογιστή σας, διαβάστε τις πληροφορίες που παραλάβατε μαζί του και αφορούν για θέματα ασφάλειας και ακολουθήστε τα βήματα που περιγράφει η ενότητα [Πριν από την εκτέλεση εργασιών στο εσωτερικό του υπολογιστή σας](#). Μετά την εκτέλεση εργασιών στο εσωτερικό του υπολογιστή σας, ακολουθήστε τις οδηγίες που αναφέρει η ενότητα [Μετά την εκτέλεση εργασιών στο εσωτερικό του υπολογιστή σας](#). Για περισσότερες άριστες πρακτικές σε θέματα ασφάλειας, ανατρέξτε στην αρχική σελίδα του ιστοτόπου για τη συμμόρφωση προς τις κανονιστικές διατάξεις στη διεύθυνση www.dell.com/regulatory_compliance.

Προαπαιτούμενες ενέργειες

- 1 Αφαιρέστε το [κάλυμμα της βάσης](#).
- 2 Αφαιρέστε την [μπαταρία](#).

Διαδικασία

- 1 Αφαιρέστε τη βίδα που συγκρατεί στην κάρτα ασύρματης επικοινωνίας το υποστήριγμά της.
- 2 Αποσυνδέστε τα καλώδια της κεραίας από την κάρτα ασύρματης επικοινωνίας.

- 3** Μετακινήστε συρτά την κάρτα ασύρματης επικοινωνίας και αφαιρέστε την από την υποδοχή της.

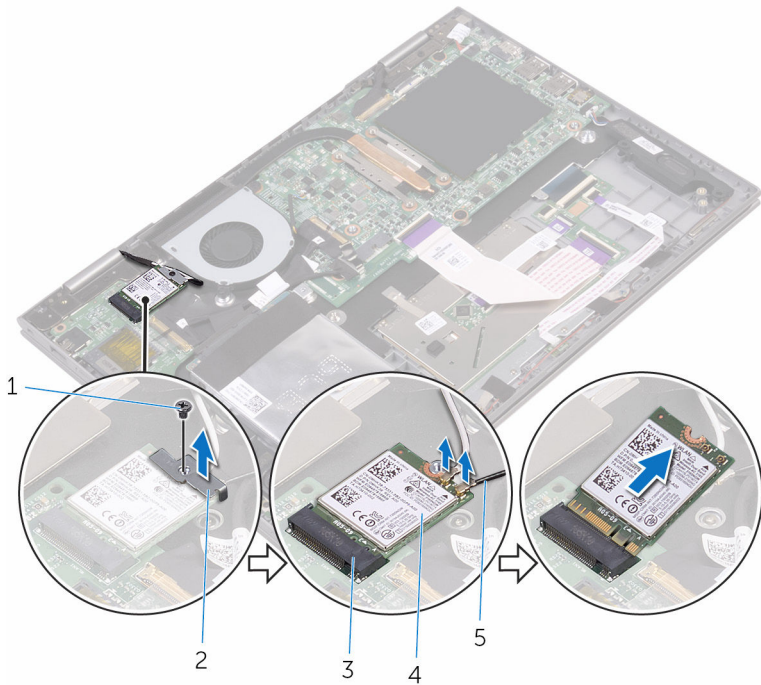

- | | | | |
|---|---------------------------------------|---|---|
| 1 | βίδα | 2 | υποστήριγμα κάρτας ασύρματης επικοινωνίας |
| 3 | υποδοχή κάρτας ασύρματης επικοινωνίας | 4 | κάρτα ασύρματης επικοινωνίας |
| 5 | καλώδια κεραίας (2) | | |

Επανατοποθέτηση της κάρτας ασύρματης επικοινωνίας.

⚠ ΠΡΟΕΙΔΟΠΟΙΗΣΗ: Προτού εκτελέσετε οποιαδήποτε εργασία στο εσωτερικό του υπολογιστή σας, διαβάστε τις πληροφορίες που παραλάβατε μαζί του και αφορούν για θέματα ασφάλειας και ακολουθήστε τα βήματα που περιγράφει η ενότητα [Πριν από την εκτέλεση εργασιών στο εσωτερικό του υπολογιστή σας](#). Μετά την εκτέλεση εργασιών στο εσωτερικό του υπολογιστή σας, ακολουθήστε τις οδηγίες που αναφέρει η ενότητα [Μετά την εκτέλεση εργασιών στο εσωτερικό του υπολογιστή σας](#). Για περισσότερες άριστες πρακτικές σε θέματα ασφάλειας, ανατρέξτε στην αρχική σελίδα του ιστοτόπου για τη συμμόρφωση προς τις κανονιστικές διατάξεις στη διεύθυνση www.dell.com/regulatory_compliance.

Διαδικασία

⚠ ΠΡΟΣΟΧΗ: Μην τοποθετήσετε καλώδια κάτω από την κάρτα ασύρματης επικοινωνίας για να μην πάθει ζημιά.

- 1 Ευθυγραμμίστε την εγκοπή στην κάρτα ασύρματης επικοινωνίας με τη γλωττίδα στην υποδοχή της κάρτας.
- 2 Περάστε γυρτά την κάρτα ασύρματης επικοινωνίας μέσα στην υποδοχή της.
- 3 Συνδέστε τα καλώδια της κεραίας στην κάρτα ασύρματης επικοινωνίας. Στον πίνακα που ακολουθεί παρατίθεται η χρωματική κωδικοποίηση των καλωδίων των κεραίων για την κάρτα ασύρματης επικοινωνίας που υποστηρίζει ο υπολογιστής σας.

Σύνδεσμοι στην κάρτα ασύρματης επικοινωνίας	Χρώμα καλωδίου κεραίας
---	------------------------

Κύριος (λευκό τρίγωνο)

Λευκό

Βοηθητικός (μαύρο τρίγωνο)

Μαύρο

- 4 Ευθυγραμμίστε την οπή για τη βίδα στο υποστήριγμα της κάρτας ασύρματης επικοινωνίας με την αντίστοιχη οπή στην κάρτα.

- 5 Επανατοποθετήστε τη βίδα που συγκρατεί στην κάρτα ασύρματης επικοινωνίας το υποστήριγμά της.

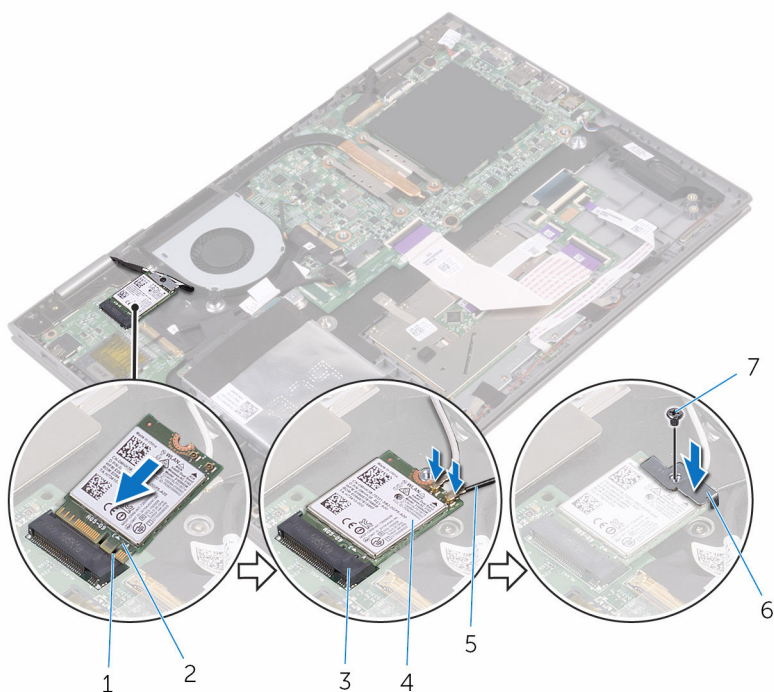

- | | | | |
|---|---------------------------------------|---|---|
| 1 | γλωττίδα | 2 | εγκοπή |
| 3 | υποδοχή κάρτας ασύρματης επικοινωνίας | 4 | κάρτα ασύρματης επικοινωνίας |
| 5 | καλώδια κεραίας (2) | 6 | υποστήριγμα κάρτας ασύρματης επικοινωνίας |
| 7 | βίδα | | |

Μετάπειτα απαιτούμενες ενέργειες

- 1 Επανατοποθετήστε την [μπαταρία](#).
- 2 Επανατοποθετήστε το [κάλυμμα της βάσης](#).

Αφαίρεση της θυγατρικής πλακέτας του ηλεκτρολογίου



ΠΡΟΕΙΔΟΠΟΙΗΣΗ: Προτού εκτελέσετε οποιαδήποτε εργασία στο εσωτερικό του υπολογιστή σας, διαβάστε τις πληροφορίες που παραλάβετε μαζί του και αφορούν για θέματα ασφάλειας και ακολουθήστε τα βήματα που περιγράφει η ενότητα [Πριν από την εκτέλεση εργασιών στο εσωτερικό του υπολογιστή σας](#). Μετά την εκτέλεση εργασιών στο εσωτερικό του υπολογιστή σας, ακολουθήστε τις οδηγίες που αναφέρει η ενότητα [Μετά την εκτέλεση εργασιών στο εσωτερικό του υπολογιστή σας](#). Για περισσότερες άριστες πρακτικές σε θέματα ασφάλειας, ανατρέξτε στην αρχική σελίδα του ιστοτόπου για τη συμμόρφωση προς τις κανονιστικές διατάξεις στη διεύθυνση www.dell.com/regulatory_compliance.

Προαπαιτούμενες ενέργειες

- 1 Αφαιρέστε το [κάλυμμα της βάσης](#).
- 2 Αφαιρέστε την [μπαταρία](#).

Διαδικασία

- 1 Ανοίξτε τα μάνταλα και αποσυνδέστε το καλώδιο του ηλεκτρολογίου, το καλώδιο της θυγατρικής πλακέτας του ηλεκτρολογίου, το καλώδιο της επιφάνειας αφής και το καλώδιο της πλακέτας των λυχνιών κατάστασης από τη θυγατρική πλακέτα του ηλεκτρολογίου.

- 2 Με μια πλαστική σφήνα ξεσφηνώστε τη θυγατρική πλακέτα του πληκτρολογίου και αποσπάστε την από τη διάταξη του στηρίγματος παλάμης.

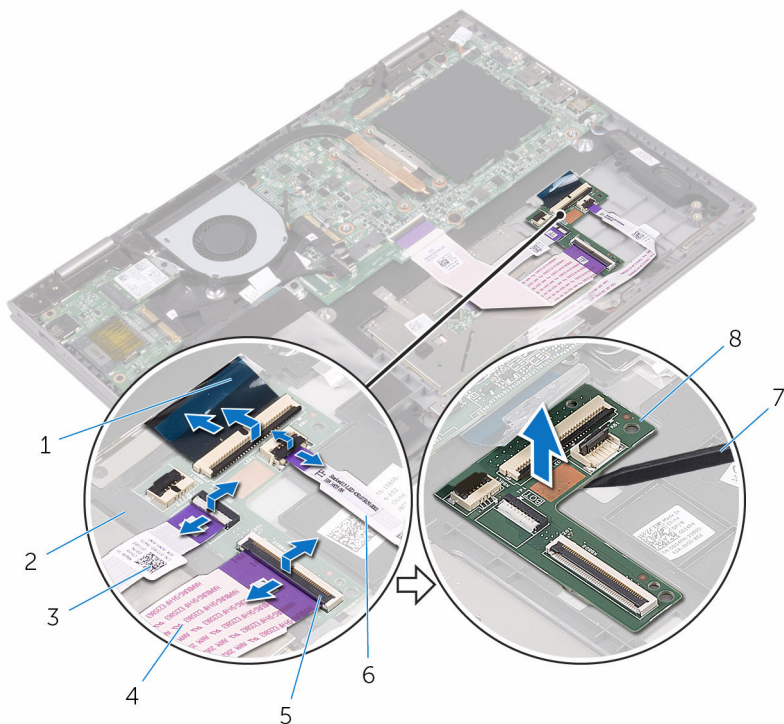

- | | | | |
|---|-------------------------|---|---|
| 1 | καλώδιο πληκτρολογίου | 2 | διάταξη στηρίγματος παλάμης |
| 3 | καλώδιο επιφάνειας αφής | 4 | καλώδιο θυγατρικής πλακέτας πληκτρολογίου |
| 5 | μάνταλο | 6 | καλώδιο πλακέτας λυχνιών κατάστασης |
| 7 | πλαστική σφήνα | 8 | θυγατρική πλακέτα πληκτρολογίου |

Επανατοποθέτηση της θυγατρικής πλακέτας του πληκτρολογίου



ΠΡΟΕΙΔΟΠΟΙΗΣΗ: Προτού εκτελέσετε οποιαδήποτε εργασία στο εσωτερικό του υπολογιστή σας, διαβάστε τις πληροφορίες που παραλάβετε μαζί του και αφορούν για θέματα ασφάλειας και ακολουθήστε τα βήματα που περιγράφει η ενότητα [Πριν από την εκτέλεση εργασιών στο εσωτερικό του υπολογιστή σας](#). Μετά την εκτέλεση εργασιών στο εσωτερικό του υπολογιστή σας, ακολουθήστε τις οδηγίες που αναφέρει η ενότητα [Μετά την εκτέλεση εργασιών στο εσωτερικό του υπολογιστή σας](#). Για περισσότερες άριστες πρακτικές σε θέματα ασφάλειας, ανατρέξτε στην αρχική σελίδα του ιστοτόπου για τη συμμόρφωση προς τις κανονιστικές διατάξεις στη διεύθυνση www.dell.com/regulatory_compliance.

Διαδικασία

- 1 Προσαρτήστε τη θυγατρική πλακέτα του πληκτρολογίου επάνω στη διάταξη του στηρίγματος παλάμης.
- 2 Συνδέστε το καλώδιο του πληκτρολογίου, το καλώδιο της θυγατρικής πλακέτας του πληκτρολογίου, το καλώδιο της επιφάνειας αφής και το καλώδιο της πλακέτας των λυχνιών κατάστασης και κλείστε τα μάνταλα για να στερεώσετε τα καλώδια.

Μετέπειτα απαιτούμενες ενέργειες

- 1 Επανατοποθετήστε την [μπαταρία](#).
- 2 Επανατοποθετήστε το [κάλυμμα της βάσης](#).

Αφαίρεση των ηχείων

 **ΠΡΟΕΙΔΟΠΟΙΗΣΗ:** Προτού εκτελέσετε οποιαδήποτε εργασία στο εσωτερικό του υπολογιστή σας, διαβάστε τις πληροφορίες που παραλάβατε μαζί του και αφορούν για θέματα ασφάλειας και ακολουθήστε τα βήματα που περιγράφει η ενότητα [Πριν από την εκτέλεση εργασιών στο εσωτερικό του υπολογιστή σας](#). Μετά την εκτέλεση εργασιών στο εσωτερικό του υπολογιστή σας, ακολουθήστε τις οδηγίες που αναφέρει η ενότητα [Μετά την εκτέλεση εργασιών στο εσωτερικό του υπολογιστή σας](#). Για περισσότερες άριστες πρακτικές σε θέματα ασφάλειας, ανατρέξτε στην αρχική σελίδα του ιστοτόπου για τη συμμόρφωση προς τις κανονιστικές διατάξεις στη διεύθυνση www.dell.com/regulatory_compliance.

Προαπαιτούμενες ενέργειες

- 1 Αφαιρέστε το [κάλυμμα της βάσης](#).
- 2 Αφαιρέστε την [μπαταρία](#).

Διαδικασία

- 1 Αποσυνδέστε το καλώδιο των ηχείων από την πλακέτα συστήματος.
- 2 Ξεκολλήστε τα κομμάτια της ταινίας που συγκρατούν το καλώδιο των ηχείων στη διάταξη του στηρίγματος παλάμης.
- 3 Αφαιρέστε το καλώδιο των ηχείων από τους οδηγούς της διαδρομής του επάνω στη διάταξη του στηρίγματος παλάμης.
- 4 Σημειώστε τη θέση των λαστιχένιων δακτυλίων στερέωσης προτού σηκώσετε το ηχείο.

- 5 Αφαιρέστε τα ηχεία από τα σημεία ευθυγράμμισης, σηκώστε τα και αποσπάστε τα από τη διάταξη του στηρίγματος παλάμης.

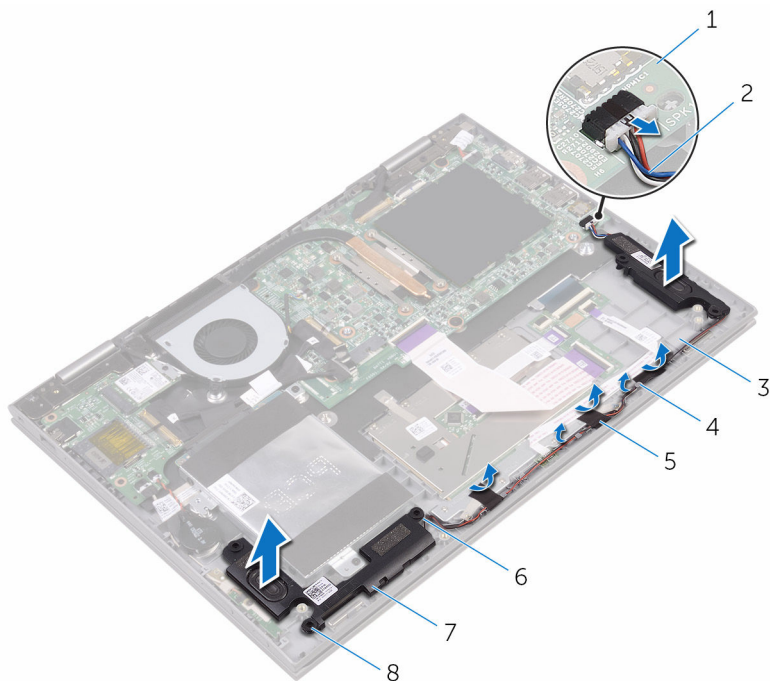

- | | | | |
|---|-----------------------------|---|-------------------------------------|
| 1 | πλακέτα συστήματος | 2 | καλώδιο ηχείων |
| 3 | διάταξη στηρίγματος παλάμης | 4 | οδηγοί διαδρομής |
| 5 | ταινία (3) | 6 | σημεία ευθυγράμμισης |
| 7 | ηχεία (2) | 8 | λαστιχένιοι δακτύλιοι στερέωσης (5) |

Επανατοποθέτηση των ηχείων

 **ΠΡΟΕΙΔΟΠΟΙΗΣΗ:** Προτού εκτελέσετε οποιαδήποτε εργασία στο εσωτερικό του υπολογιστή σας, διαβάστε τις πληροφορίες που παραλάβατε μαζί του και αφορούν για θέματα ασφάλειας και ακολουθήστε τα βήματα που περιγράφει η ενότητα [Πριν από την εκτέλεση εργασιών στο εσωτερικό του υπολογιστή σας](#). Μετά την εκτέλεση εργασιών στο εσωτερικό του υπολογιστή σας, ακολουθήστε τις οδηγίες που αναφέρει η ενότητα [Μετά την εκτέλεση εργασιών στο εσωτερικό του υπολογιστή σας](#). Για περισσότερες άριστες πρακτικές σε θέματα ασφάλειας, ανατρέξτε στην αρχική σελίδα του ιστοτόπου για τη συμμόρφωση προς τις κανονιστικές διατάξεις στη διεύθυνση www.dell.com/regulatory_compliance.

Διαδικασία

 **ΣΗΜΕΙΩΣΗ:** Κατά την επανατοποθέτηση του ηχείου ενδέχεται να σπρώξετε έξω τους λαστιχένιους δακτυλίους στερέωσης. Βεβαιωθείτε ότι βρίσκονται στη θέση τους αφού τοποθετήσετε το ηχείο πάνω στη διάταξη του στηρίγματος παλάμης.

- 1 Χρησιμοποιώντας τα σημεία ευθυγράμμισης ευθυγραμμίστε τα ηχεία και τοποθετήστε τα πάνω στη διάταξη του στηρίγματος παλάμης.
- 2 Επανατοποθετήστε τους λαστιχένιους δακτυλίους στερέωσης αν τους σπρώξατε προς τα πάνω κατά την επανατοποθέτηση του ηχείου.
- 3 Περάστε το καλώδιο των ηχείων μέσα από τους οδηγούς της διαδρομής του επάνω στη διάταξη του στηρίγματος παλάμης.
- 4 Κολλήστε τα κομμάτια της ταινίας που συγκρατούν το καλώδιο των ηχείων στη διάταξη του στηρίγματος παλάμης.
- 5 Συνδέστε το καλώδιο των ηχείων στην πλακέτα συστήματος.

Μετέπειτα απαιτούμενες ενέργειες

- 1 Επανατοποθετήστε την [μπαταρία](#).
- 2 Επανατοποθετήστε το [κάλυμμα της βάσης](#).

Αφαίρεση του ανεμιστήρα



ΠΡΟΕΙΔΟΠΟΙΗΣΗ: Προτού εκτελέσετε οποιαδήποτε εργασία στο εσωτερικό του υπολογιστή σας, διαβάστε τις πληροφορίες που παραλάβατε μαζί του και αφορούν για θέματα ασφάλειας και ακολουθήστε τα βήματα που περιγράφει η ενότητα [Πριν από την εκτέλεση εργασιών στο εσωτερικό του υπολογιστή σας](#). Μετά την εκτέλεση εργασιών στο εσωτερικό του υπολογιστή σας, ακολουθήστε τις οδηγίες που αναφέρει η ενότητα [Μετά την εκτέλεση εργασιών στο εσωτερικό του υπολογιστή σας](#). Για περισσότερες άριστες πρακτικές σε θέματα ασφάλειας, ανατρέξτε στην αρχική σελίδα του ιστοτόπου για τη συμμόρφωση προς τις κανονιστικές διατάξεις στη διεύθυνση www.dell.com/regulatory_compliance.

Προαπαιτούμενες ενέργειες

- 1 Αφαιρέστε το [κάλυμμα της βάσης](#).
- 2 Αφαιρέστε την [μπαταρία](#).

Διαδικασία

- 1 Αφαιρέστε τις βίδες που συγκρατούν τον ανεμιστήρα στη διάταξη του στηρίγματος παλάμης.
- 2 Αποσυνδέστε το καλώδιο του ανεμιστήρα από την πλακέτα συστήματος.

- 3** Σηκώστε τον ανεμιστήρα και αποσπάστε τον από τη διάταξη του στηρίγματος παλάμης.

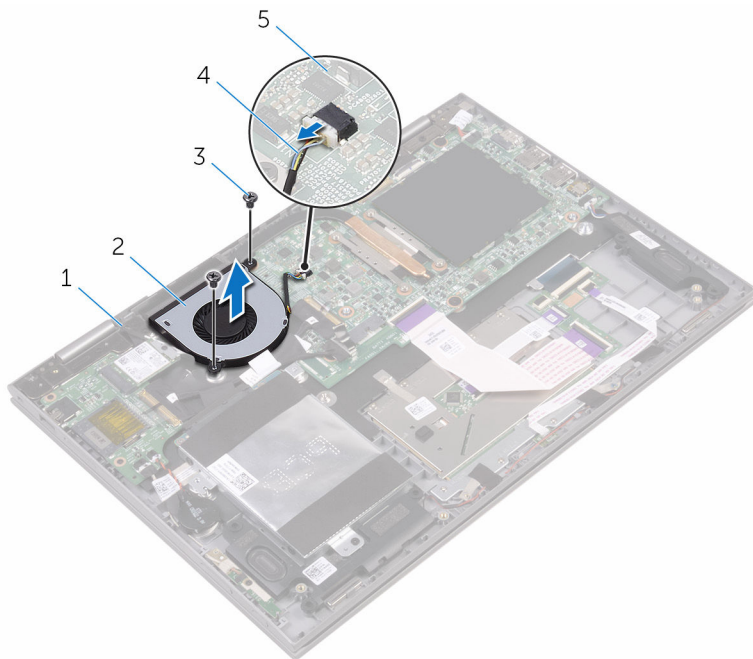

- | | | | |
|---|-----------------------------|---|--------------------|
| 1 | διάταξη στηρίγματος παλάμης | 2 | ανεμιστήρας |
| 3 | βίδες (2) | 4 | καλώδιο ανεμιστήρα |
| 5 | πλακέτα συστήματος | | |

Επανατοποθέτηση του ανεμιστήρα

 **ΠΡΟΕΙΔΟΠΟΙΗΣΗ:** Προτού εκτελέσετε οποιαδήποτε εργασία στο εσωτερικό του υπολογιστή σας, διαβάστε τις πληροφορίες που παραλάβατε μαζί του και αφορούν για θέματα ασφάλειας και ακολουθήστε τα βήματα που περιγράφει η ενότητα [Πριν από την εκτέλεση εργασιών στο εσωτερικό του υπολογιστή σας](#). Μετά την εκτέλεση εργασιών στο εσωτερικό του υπολογιστή σας, ακολουθήστε τις οδηγίες που αναφέρει η ενότητα [Μετά την εκτέλεση εργασιών στο εσωτερικό του υπολογιστή σας](#). Για περισσότερες άριστες πρακτικές σε θέματα ασφάλειας, ανατρέξτε στην αρχική σελίδα του ιστοτόπου για τη συμμόρφωση προς τις κανονιστικές διατάξεις στη διεύθυνση www.dell.com/regulatory_compliance.

Διαδικασία

- 1 Ευθυγραμμίστε τις οπές για τις βίδες στον ανεμιστήρα με τις αντίστοιχες οπές στη διάταξη του στηρίγματος παλάμης.
- 2 Επανατοποθετήστε τις βίδες που συγκρατούν τον ανεμιστήρα στη διάταξη του στηρίγματος παλάμης.
- 3 Συνδέστε το καλώδιο του ανεμιστήρα στην πλακέτα συστήματος.

Μετέπειτα απαιτούμενες ενέργειες

- 1 Επανατοποθετήστε την [μπαταρία](#).
- 2 Επανατοποθετήστε το [κάλυμμα της βάσης](#).

Αφαίρεση της ψύκτρας

 **ΠΡΟΕΙΔΟΠΟΙΗΣΗ:** Προτού εκτελέσετε οποιαδήποτε εργασία στο εσωτερικό του υπολογιστή σας, διαβάστε τις πληροφορίες που παραλάβατε μαζί του και αφορούν για θέματα ασφάλειας και ακολουθήστε τα βήματα που περιγράφει η ενότητα [Πριν από την εκτέλεση εργασιών στο εσωτερικό του υπολογιστή σας](#). Μετά την εκτέλεση εργασιών στο εσωτερικό του υπολογιστή σας, ακολουθήστε τις οδηγίες που αναφέρει η ενότητα [Μετά την εκτέλεση εργασιών στο εσωτερικό του υπολογιστή σας](#). Για περισσότερες άριστες πρακτικές σε θέματα ασφάλειας, ανατρέξτε στην αρχική σελίδα του ιστοτόπου για τη συμμόρφωση προς τις κανονιστικές διατάξεις στη διεύθυνση www.dell.com/regulatory_compliance.

 **ΠΡΟΕΙΔΟΠΟΙΗΣΗ:** Η ψύκτρα ενδέχεται να θερμανθεί στη διάρκεια της κανονικής λειτουργίας. Προτού την αγγίξετε, αφήστε να περάσει αρκετή ώρα για να κρυώσει.

 **ΠΡΟΣΟΧΗ:** Για να επιτευχθεί η μέγιστη ψύξη του επεξεργαστή, μην αγγίξετε τις περιοχές μετάδοσης θερμότητας στην ψύκτρα. Το λίπος της επιδερμίδας σας μπορεί να μειώσει την ικανότητα μεταφοράς θερμότητας της θερμικής πάστας.

Προαπαιτούμενες ενέργειες

- 1 Αφαιρέστε το [κάλυμμα της βάσης](#).
- 2 Αφαιρέστε την [μπαταρία](#).

Διαδικασία

- 1 Χαλαρώστε τις μη αποσπώμενες βίδες που συγκρατούν την ψύκτρα στην πλακέτα συστήματος τη μία μετά την άλλη (με τη σειρά που υποδεικνύεται επάνω στην ψύκτρα).

2 Σηκώστε την ψύκτρα και αφαιρέστε την από την πλακέτα συστήματος.

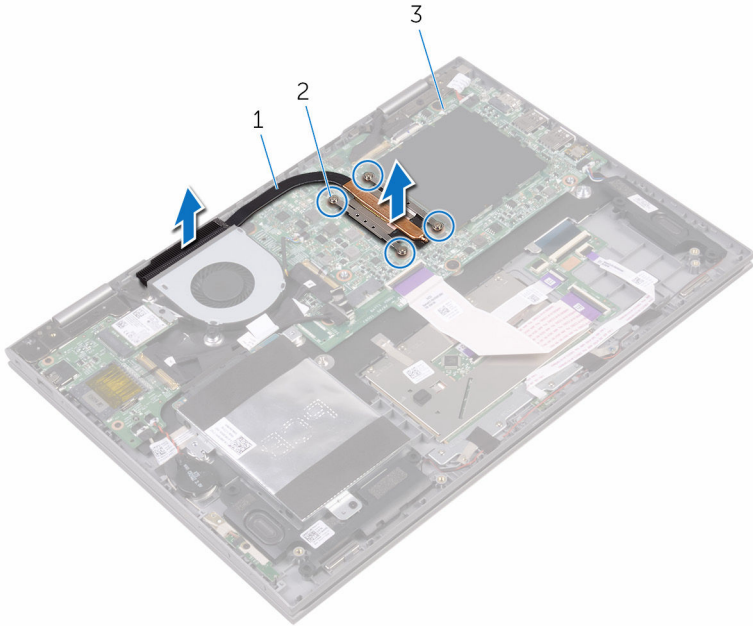

1 ψύκτρα

2 μη αποσπώμενες βίδες (4)

3 πλακέτα συστήματος

Επανατοποθέτηση της ψύκτρας

 **ΠΡΟΕΙΔΟΠΟΙΗΣΗ:** Προτού εκτελέσετε οποιαδήποτε εργασία στο εσωτερικό του υπολογιστή σας, διαβάστε τις πληροφορίες που παραλάβατε μαζί του και αφορούν για θέματα ασφάλειας και ακολουθήστε τα βήματα που περιγράφει η ενότητα [Πριν από την εκτέλεση εργασιών στο εσωτερικό του υπολογιστή σας](#). Μετά την εκτέλεση εργασιών στο εσωτερικό του υπολογιστή σας, ακολουθήστε τις οδηγίες που αναφέρει η ενότητα [Μετά την εκτέλεση εργασιών στο εσωτερικό του υπολογιστή σας](#). Για περισσότερες άριστες πρακτικές σε θέματα ασφάλειας, ανατρέξτε στην αρχική σελίδα του ιστοτόπου για τη συμμόρφωση προς τις κανονιστικές διατάξεις στη διεύθυνση www.dell.com/regulatory_compliance.

 **ΠΡΟΣΟΧΗ:** Αν η ψύκτρα του επεξεργαστή δεν είναι σωστά ευθυγραμμισμένη, υπάρχει κίνδυνος να πάθουν ζημιά η πλακέτα συστήματος και ο επεξεργαστής.

 **ΣΗΜΕΙΩΣΗ:** Μπορείτε να ξαναχρησιμοποιήσετε την αρχική θερμοαγωγήμη πάστα αν επανεγκαταστήσετε μαζί την αρχική πλακέτα συστήματος και την ψύκτρα. Αν έχετε αντικαταστήσει είτε την πλακέτα συστήματος είτε την ψύκτρα, χρησιμοποιήστε το θερμικό υπόθεμα που θα βρείτε στο εργαλειοσύνολο για να διασφαλίσετε ότι θα επιτευχθεί η θερμική αγωγιμότητα.

Διαδικασία

- 1 Τοποθετήστε την ψύκτρα πάνω στην πλακέτα συστήματος.
- 2 Ευθυγραμμίστε τις οπές για τις βίδες στην ψύκτρα με τις αντίστοιχες οπές στην πλακέτα συστήματος.
- 3 Σφίξτε τις μη αποσπώμενες βίδες που συγκρατούν την ψύκτρα στην πλακέτα συστήματος τη μία μετά την άλλη (με τη σειρά που υποδεικνύεται πάνω στην ψύκτρα).

Μετάπειτα απαιτούμενες ενέργειες

- 1 Επανατοποθετήστε την [μπαταρία](#).
- 2 Επανατοποθετήστε το [κάλυμμα της βάσης](#).

Αφαίρεση της πλακέτας του κουμπιού λειτουργίας και των κουμπιών ρύθμισης της ακουστικής έντασης



ΠΡΟΕΙΔΟΠΟΙΗΣΗ: Προτού εκτελέσετε οποιαδήποτε εργασία στο εσωτερικό του υπολογιστή σας, διαβάστε τις πληροφορίες που παραλάβετε μαζί του και αφορούν για θέματα ασφάλειας και ακολουθήστε τα βήματα που περιγράφει η ενότητα [Πριν από την εκτέλεση εργασιών στο εσωτερικό του υπολογιστή σας](#). Μετά την εκτέλεση εργασιών στο εσωτερικό του υπολογιστή σας, ακολουθήστε τις οδηγίες που αναφέρει η ενότητα [Μετά την εκτέλεση εργασιών στο εσωτερικό του υπολογιστή σας](#). Για περισσότερες άριστες πρακτικές σε θέματα ασφάλειας, ανατρέξτε στην αρχική σελίδα του ιστοτόπου για τη συμμόρφωση προς τις κανονιστικές διατάξεις στη διεύθυνση www.dell.com/regulatory_compliance.

Προαπαιτούμενες ενέργειες

- 1 Αφαιρέστε το [κάλυμμα της βάσης](#).
- 2 Αφαιρέστε την [μπαταρία](#).
- 3 Αφαιρέστε τον [σκληρό δίσκο](#).

Διαδικασία

- 1 Ξεκολλήστε την ταινία που συγκρατεί το καλώδιο της πλακέτας του κουμπιού λειτουργίας και των κουμπιών ρύθμισης της ακουστικής έντασης στη διάταξη του στηρίγματος παλάμης.
- 2 Αποσυνδέστε το καλώδιο της πλακέτας του κουμπιού λειτουργίας και των κουμπιών ρύθμισης της ακουστικής έντασης από την πλακέτα I/O.
- 3 Αφαιρέστε το καλώδιο της πλακέτας του κουμπιού λειτουργίας και των κουμπιών ρύθμισης της ακουστικής έντασης από τους οδηγούς της διαδρομής του επάνω στη διάταξη του στηρίγματος παλάμης.
- 4 Αφαιρέστε τη βίδα που συγκρατεί την πλακέτα του κουμπιού λειτουργίας και των κουμπιών ρύθμισης της ακουστικής έντασης στη διάταξη του στηρίγματος παλάμης.

- 5 Σηκώστε την πλακέτα του κουμπιού λειτουργίας και των κουμπιών ρύθμισης της ακουστικής έντασης και αποσπάστε την από τη διάταξη του στηρίγματος παλάμης.

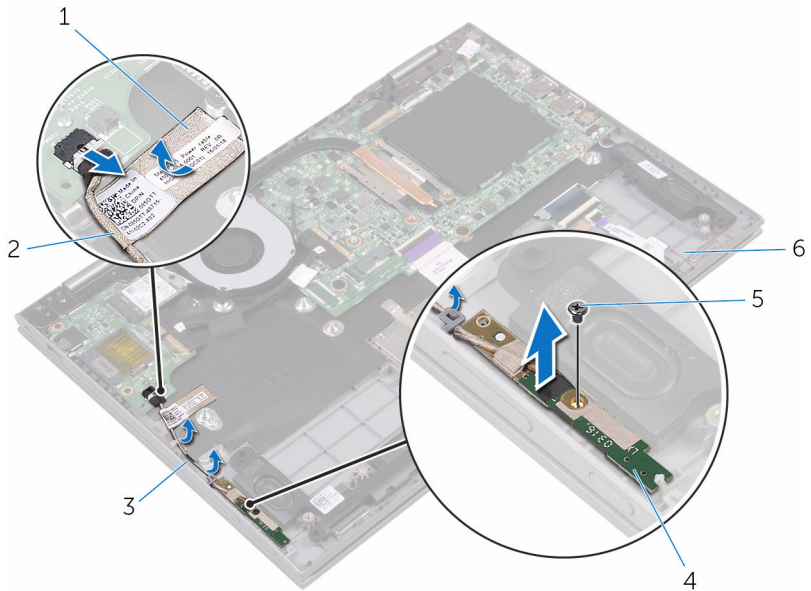

- | | | | |
|---|----------------------|---|--|
| 1 | ταινία | 2 | καλώδιο πλακέτας κουμπιού λειτουργίας και κουμπιών ρύθμισης ακουστικής έντασης |
| 3 | οδηγοί διαδρομής (2) | 4 | πλακέτα κουμπιού λειτουργίας και κουμπιών ρύθμισης ακουστικής έντασης |
| 5 | βίδα | 6 | διάταξη στηρίγματος παλάμης |

Επανατοποθέτηση της πλακέτας του κουμπιού λειτουργίας και των κουμπιών ρύθμισης της ακουστικής έντασης



ΠΡΟΕΙΔΟΠΟΙΗΣΗ: Προτού εκτελέσετε οποιαδήποτε εργασία στο εσωτερικό του υπολογιστή σας, διαβάστε τις πληροφορίες που παραλάβατε μαζί του και αφορούν για θέματα ασφάλειας και ακολουθήστε τα βήματα που περιγράφει η ενότητα [Πριν από την εκτέλεση εργασιών στο εσωτερικό του υπολογιστή σας](#). Μετά την εκτέλεση εργασιών στο εσωτερικό του υπολογιστή σας, ακολουθήστε τις οδηγίες που αναφέρει η ενότητα [Μετά την εκτέλεση εργασιών στο εσωτερικό του υπολογιστή σας](#). Για περισσότερες άριστες πρακτικές σε θέματα ασφάλειας, ανατρέξτε στην αρχική σελίδα του ιστοτόπου για τη συμμόρφωση προς τις κανονιστικές διατάξεις στη διεύθυνση www.dell.com/regulatory_compliance.

Διαδικασία

- 1 Ευθυγραμμίστε την οπή για τη βίδα στην πλακέτα του κουμπιού λειτουργίας και των κουμπιών ρύθμισης της ακουστικής έντασης με την αντίστοιχη οπή στη διάταξη του στηρίγματος παλάμης.
- 2 Επανατοποθετήστε τη βίδα που συγκρατεί την πλακέτα του κουμπιού λειτουργίας και των κουμπιών ρύθμισης της ακουστικής έντασης στη διάταξη του στηρίγματος παλάμης.
- 3 Περάστε το καλώδιο της πλακέτας του κουμπιού λειτουργίας και των κουμπιών ρύθμισης της ακουστικής έντασης στη διαδρομή του μέσα από τους οδηγούς της επάνω στη διάταξη του στηρίγματος παλάμης.
- 4 Συνδέστε το καλώδιο της πλακέτας του κουμπιού λειτουργίας και των κουμπιών ρύθμισης της ακουστικής έντασης στην πλακέτα I/O.
- 5 Κολλήστε την ταινία που συγκρατεί το καλώδιο της πλακέτας του κουμπιού λειτουργίας και των κουμπιών ρύθμισης της ακουστικής έντασης στη διάταξη του στηρίγματος παλάμης.

Μετέπειτα απαιτούμενες ενέργειες

- 1 Επανατοποθετήστε τον [σκληρό δίσκο](#).

- 2 Επανατοποθετήστε την [μπαταρία](#).
- 3 Επανατοποθετήστε το [κάλυμμα της βάσης](#).

Αφαίρεση της πλακέτας των λυχνιών κατάστασης



ΠΡΟΕΙΔΟΠΟΙΗΣΗ: Προτού εκτελέσετε οποιαδήποτε εργασία στο εσωτερικό του υπολογιστή σας, διαβάστε τις πληροφορίες που παραλάβατε μαζί του και αφορούν για θέματα ασφάλειας και ακολουθήστε τα βήματα που περιγράφει η ενότητα [Πριν από την εκτέλεση εργασιών στο εσωτερικό του υπολογιστή σας](#). Μετά την εκτέλεση εργασιών στο εσωτερικό του υπολογιστή σας, ακολουθήστε τις οδηγίες που αναφέρει η ενότητα [Μετά την εκτέλεση εργασιών στο εσωτερικό του υπολογιστή σας](#). Για περισσότερες άριστες πρακτικές σε θέματα ασφάλειας, ανατρέξτε στην αρχική σελίδα του ιστοτόπου για τη συμμόρφωση προς τις κανονιστικές διατάξεις στη διεύθυνση www.dell.com/regulatory_compliance.

Προαπαιτούμενες ενέργειες

- 1 Αφαιρέστε το [κάλυμμα της βάσης](#).
- 2 Αφαιρέστε την [μπαταρία](#).

Διαδικασία

- 1 Ξεκολλήστε τα κομμάτια της ταινίας που συγκρατούν το καλώδιο των ηχείων στη διάταξη του στηρίγματος παλάμης.
- 2 Αφαιρέστε το καλώδιο των ηχείων από τους οδηγούς της διαδρομής του επάνω στη διάταξη του στηρίγματος παλάμης.

- 3** Σηκώστε το καλώδιο των ηχείων και αποσπάστε το από την πλακέτα των λυχνιών κατάστασης.

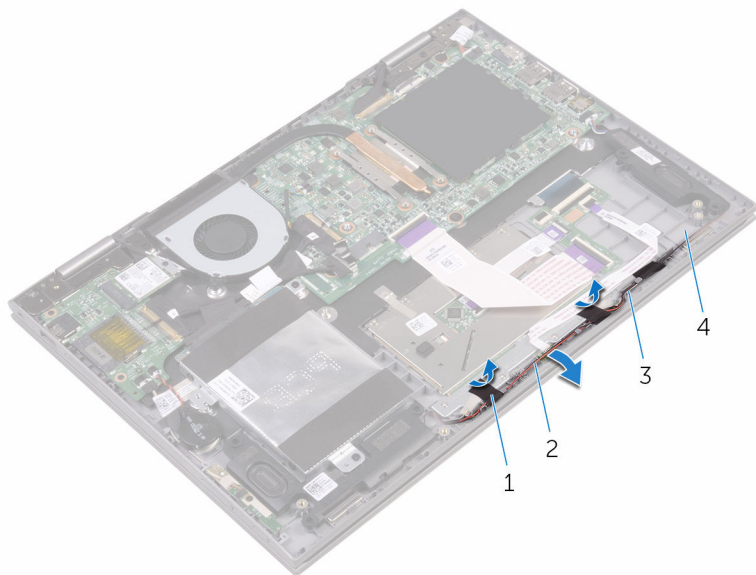

1 ταινία (2)

3 οδηγοί διαδρομής

2 καλώδιο ηχείων

4 διάταξη στηρίγματος παλάμης

- 4** Ανοίξτε το μάνταλο και αποσυνδέστε το καλώδιο της πλακέτας των λυχνιών κατάστασης από τη θυγατρική πλακέτα του ηλεκτρολογίου.

- 5 Σηκώστε την πλακέτα των λυχνιών κατάστασης και αποσπάστε την από τη διάταξη του στηρίγματος παλάμης.

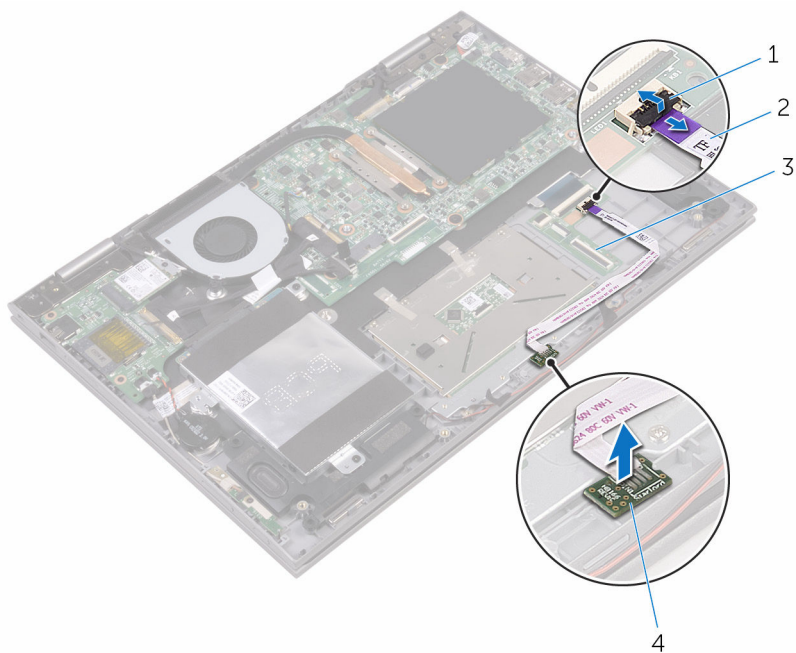

1 μάνταλο

2 καλώδιο πλακέτας λυχνιών κατάστασης

3 θυγατρική πλακέτα πληκτρολογίου

4 πλακέτα λυχνιών κατάστασης

Επανατοποθέτηση της πλακέτας των λυχνιών κατάστασης



ΠΡΟΕΙΔΟΠΟΙΗΣΗ: Προτού εκτελέσετε οποιαδήποτε εργασία στο εσωτερικό του υπολογιστή σας, διαβάστε τις πληροφορίες που παραλάβατε μαζί του και αφορούν για θέματα ασφάλειας και ακολουθήστε τα βήματα που περιγράφει η ενότητα [Πριν από την εκτέλεση εργασιών στο εσωτερικό του υπολογιστή σας](#). Μετά την εκτέλεση εργασιών στο εσωτερικό του υπολογιστή σας, ακολουθήστε τις οδηγίες που αναφέρει η ενότητα [Μετά την εκτέλεση εργασιών στο εσωτερικό του υπολογιστή σας](#). Για περισσότερες άριστες πρακτικές σε θέματα ασφάλειας, ανατρέξτε στην αρχική σελίδα του ιστοτόπου για τη συμμόρφωση προς τις κανονιστικές διατάξεις στη διεύθυνση www.dell.com/regulatory_compliance.

Διαδικασία

- 1 Ευθυγραμμίστε και τοποθετήστε την πλακέτα των λυχνιών κατάστασης μέσα στην υποδοχή της επάνω στη διάταξη του στηρίγματος παλάμης.
- 2 Περάστε συρτά το καλώδιο της πλακέτας των λυχνιών κατάστασης μέσα στον σύνδεσμο του επάνω στη θυγατρική πλακέτα του πληκτρολογίου και κλείστε το μάνταλο για να στερεώσετε το καλώδιο.
- 3 Κολλήστε τα κομμάτια της ταινίας που συγκρατούν το καλώδιο των ηχείων στη διάταξη του στηρίγματος παλάμης.

Μετέπειτα απαιτούμενες ενέργειες

- 1 Επανατοποθετήστε την [μπαταρία](#).
- 2 Επανατοποθετήστε το [κάλυμμα της βάσης](#).

Αφαίρεση της επιφάνειας αφής

 **ΠΡΟΕΙΔΟΠΟΙΗΣΗ:** Προτού εκτελέσετε οποιαδήποτε εργασία στο εσωτερικό του υπολογιστή σας, διαβάστε τις πληροφορίες που παραλάβατε μαζί του και αφορούν για θέματα ασφάλειας και ακολουθήστε τα βήματα που περιγράφει η ενότητα [Πριν από την εκτέλεση εργασιών στο εσωτερικό του υπολογιστή σας](#). Μετά την εκτέλεση εργασιών στο εσωτερικό του υπολογιστή σας, ακολουθήστε τις οδηγίες που αναφέρει η ενότητα [Μετά την εκτέλεση εργασιών στο εσωτερικό του υπολογιστή σας](#). Για περισσότερες άριστες πρακτικές σε θέματα ασφάλειας, ανατρέξτε στην αρχική σελίδα του ιστοτόπου για τη συμμόρφωση προς τις κανονιστικές διατάξεις στη διεύθυνση www.dell.com/regulatory_compliance.

Προαπαιτούμενες ενέργειες

- 1 Αφαιρέστε το [κάλυμμα της βάσης](#).
- 2 Αφαιρέστε την [μπαταρία](#).
- 3 Αφαιρέστε την [πλακέτα των λυχνιών κατάστασης](#).

Διαδικασία

- 1 Ανοίξτε τα μάνταλα και αποσυνδέστε το καλώδιο της θυγατρικής πλακέτας του πληκτρολογίου από τη θυγατρική πλακέτα του πληκτρολογίου και την πλακέτα συστήματος.

- 2** Ανοίξτε τα μάνταλα και αποσυνδέστε το καλώδιο της επιφάνειας αφής από την επιφάνεια αφής και από τη θυγατρική πλακέτα του ηλεκτρολογίου.

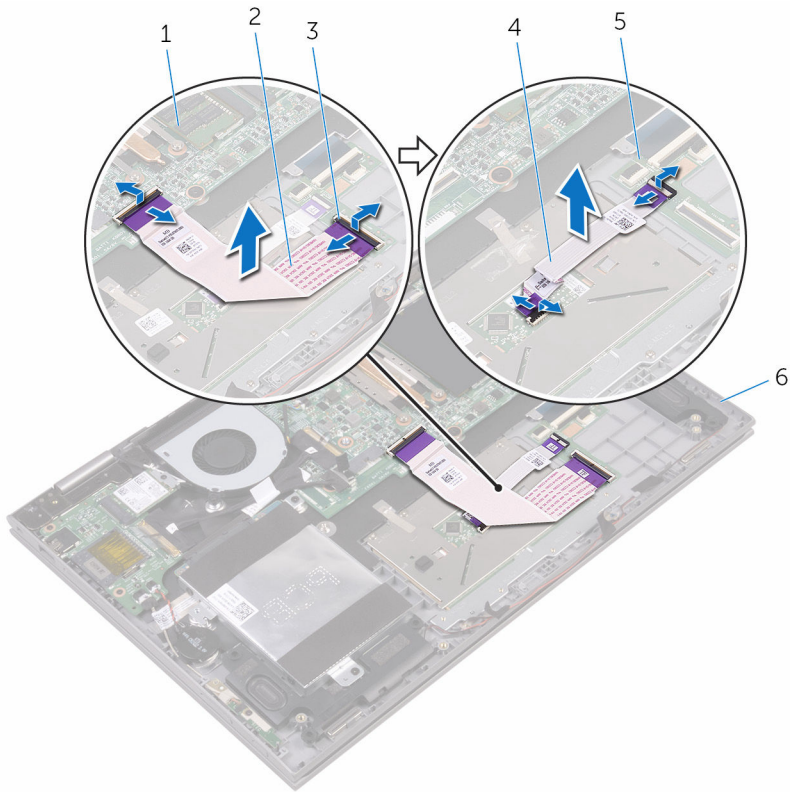

- | | | | |
|---|---------------------------------|---|---|
| 1 | πλακέτα συστήματος | 2 | καλώδιο θυγατρικής πλακέτας ηλεκτρολογίου |
| 3 | μάνταλο | 4 | καλώδιο επιφάνειας αφής |
| 5 | θυγατρική πλακέτα ηλεκτρολογίου | 6 | διάταξη στηρίγματος παλάμης |

- 3** Ξεκολλήστε τα κομμάτια της ταινίας που συγκρατούν την επιφάνεια αφής στη διάταξη του στηρίγματος παλάμης.
- 4** Αφαιρέστε τις βίδες που συγκρατούν το υποστήριγμα της επιφάνειας αφής στη διάταξη του στηρίγματος παλάμης.

- 5** Σηκώστε το υποστήριγμα της επιφάνειας αφής και αποσπάστε το από τη διάταξη του στηρίγματος παλάμης.

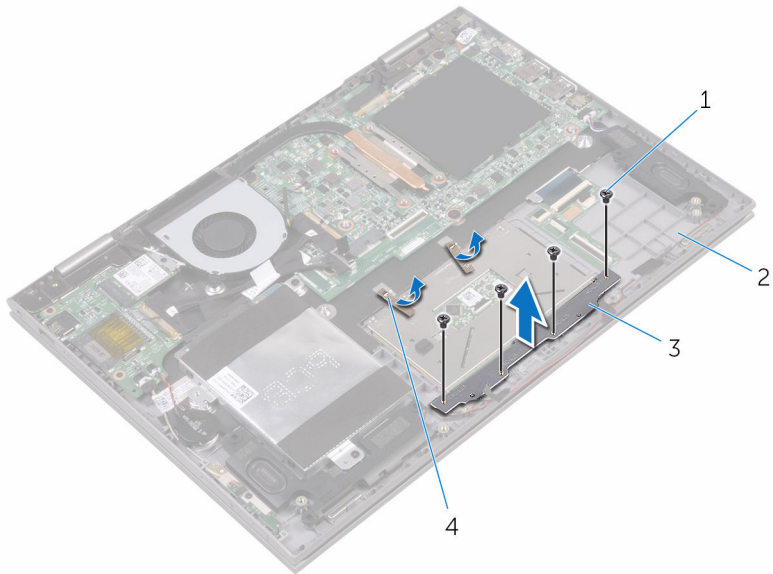

- | | | | |
|---|-----------------------------|---|-----------------------------|
| 1 | βίδες (4) | 2 | διάταξη στηρίγματος παλάμης |
| 3 | υποστήριγμα επιφάνειας αφής | 4 | ταινία (2) |

- 6** Αφαιρέστε τις βίδες που συγκρατούν την επιφάνεια αφής στη διάταξη του στηρίγματος παλάμης.

- 7 Σηκώστε την επιφάνεια αφής και αποσπάστε την από τη διάταξη του στηρίγματος παλάμης.

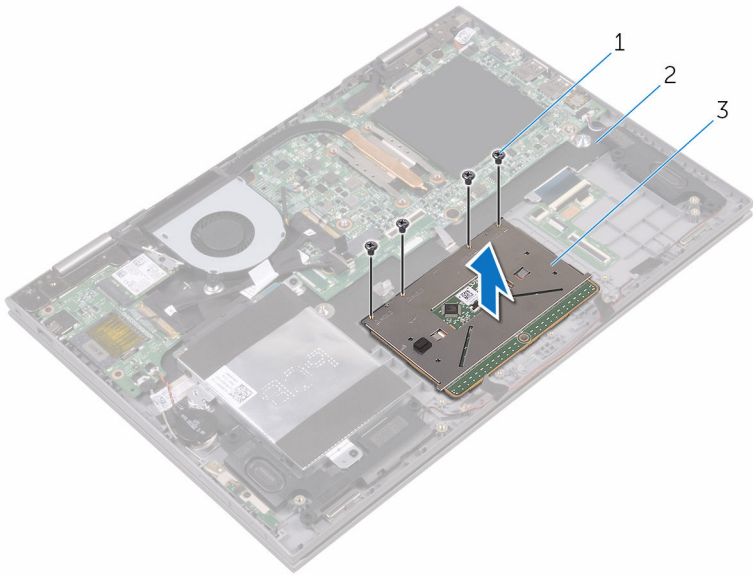

1 βίδες (4)

2 διάταξη στηρίγματος
παλάμης

3 επιφάνεια αφής

Επανατοποθέτηση της επιφάνειας αφής

⚠ ΠΡΟΕΙΔΟΠΟΙΗΣΗ: Προτού εκτελέσετε οποιαδήποτε εργασία στο εσωτερικό του υπολογιστή σας, διαβάστε τις πληροφορίες που παραλάβατε μαζί του και αφορούν για θέματα ασφάλειας και ακολουθήστε τα βήματα που περιγράφει η ενότητα [Πριν από την εκτέλεση εργασιών στο εσωτερικό του υπολογιστή σας](#). Μετά την εκτέλεση εργασιών στο εσωτερικό του υπολογιστή σας, ακολουθήστε τις οδηγίες που αναφέρει η ενότητα [Μετά την εκτέλεση εργασιών στο εσωτερικό του υπολογιστή σας](#). Για περισσότερες άριστες πρακτικές σε θέματα ασφάλειας, ανατρέξτε στην αρχική σελίδα του ιστοτόπου για τη συμμόρφωση προς τις κανονιστικές διατάξεις στη διεύθυνση www.dell.com/regulatory_compliance.

Διαδικασία

- 1 Τοποθετήστε την επιφάνεια αφής επάνω στη διάταξη του στηρίγματος παλάμης.
- 2 Ευθυγραμμίστε τις οπές για τις βίδες στην επιφάνεια αφής με τις αντίστοιχες οπές στη διάταξη του στηρίγματος παλάμης.
- 3 Επανατοποθετήστε τις βίδες που συγκρατούν την επιφάνεια αφής στη διάταξη του στηρίγματος παλάμης.
- 4 Ευθυγραμμίστε τις οπές για τις βίδες στο υποστήριγμα της επιφάνειας αφής με τις αντίστοιχες οπές στη διάταξη του στηρίγματος παλάμης.
- 5 Επανατοποθετήστε τις βίδες που συγκρατούν το υποστήριγμα της επιφάνειας αφής στη διάταξη του στηρίγματος παλάμης.
- 6 Κολλήστε τα κομμάτια της ταινίας που συγκρατούν την επιφάνεια αφής στη διάταξη του στηρίγματος παλάμης.
- 7 Περάστε συρτά και τα δύο άκρα του καλωδίου της επιφάνειας αφής μέσα στους αντίστοιχους συνδέσμους τους επάνω στην επιφάνεια αφής και στη θυγατρική πλακέτα του πληκτρολογίου και κλείστε τα μάνταλα για να στερεώσετε το καλώδιο.
- 8 Περάστε συρτά το καλώδιο της θυγατρικής πλακέτας του πληκτρολογίου μέσα στον σύνδεσμο του επάνω στην πλακέτα συστήματος και στη θυγατρική πλακέτα του πληκτρολογίου και κλείστε το μάνταλο για να στερεώσετε το καλώδιο.

Μετέπειτα απαιτούμενες ενέργειες

- 1 Επανατοποθετήστε την [πλακέτα των λυχνιών κατάστασης](#).

- 2 Επανατοποθετήστε την [μπαταρία](#).
- 3 Επανατοποθετήστε το [κάλυμμα της βάσης](#).

Αφαίρεση της πλακέτας I/O

 **ΠΡΟΕΙΔΟΠΟΙΗΣΗ:** Προτού εκτελέσετε οποιαδήποτε εργασία στο εσωτερικό του υπολογιστή σας, διαβάστε τις πληροφορίες που παραλάβατε μαζί του και αφορούν για θέματα ασφάλειας και ακολουθήστε τα βήματα που περιγράφει η ενότητα [Πριν από την εκτέλεση εργασιών στο εσωτερικό του υπολογιστή σας](#). Μετά την εκτέλεση εργασιών στο εσωτερικό του υπολογιστή σας, ακολουθήστε τις οδηγίες που αναφέρει η ενότητα [Μετά την εκτέλεση εργασιών στο εσωτερικό του υπολογιστή σας](#). Για περισσότερες άριστες πρακτικές σε θέματα ασφάλειας, ανατρέξτε στην αρχική σελίδα του ιστοτόπου για τη συμμόρφωση προς τις κανονιστικές διατάξεις στη διεύθυνση www.dell.com/regulatory_compliance.

Προαπαιτούμενες ενέργειες

- 1 Αφαιρέστε το [κάλυμμα της βάσης](#).
- 2 Αφαιρέστε την [μπαταρία](#).
- 3 Αφαιρέστε την [κάρτα ασύρματης επικοινωνίας](#).

Διαδικασία

- 1 Ξεκολλήστε την ταινία που συγκρατεί στην πλακέτα I/O το καλώδιό της.
- 2 Αποσυνδέστε από την πλακέτα I/O το καλώδιό της.
- 3 Ξεκολλήστε την ταινία που συγκρατεί το καλώδιο της πλακέτας του κουμπιού λειτουργίας και των κουμπιών ρύθμισης της ακουστικής έντασης στη διάταξη του στηρίγματος παλάμης.
- 4 Αποσυνδέστε το καλώδιο της πλακέτας του κουμπιού λειτουργίας και των κουμπιών ρύθμισης της ακουστικής έντασης από την πλακέτα I/O.
- 5 Αποσυνδέστε το καλώδιο της μπαταρίας σε σχήμα νομίσματος από την πλακέτα I/O.
- 6 Αφαιρέστε τις βίδες που συγκρατούν την πλακέτα I/O στη διάταξη του στηρίγματος παλάμης.

- 7 Σηκώστε την πλακέτα I/O και αποσπάστε την από τη διάταξη του στηρίγματος παλάμης.

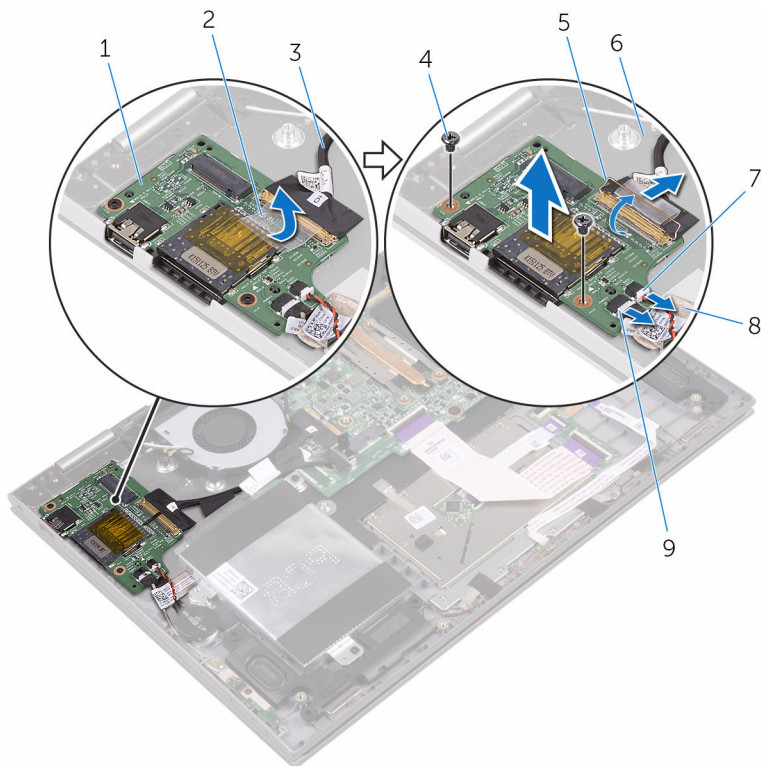

- | | | | |
|---|--|---|-----------------------------|
| 1 | πλακέτα I/O | 2 | ταινία |
| 3 | καλώδιο πλακέτας I/O | 4 | βίδες (2) |
| 5 | μάνταλο | 6 | διάταξη στηρίγματος παλάμης |
| 7 | καλώδιο μπαταρίας σε σχήμα νομίσματος | 8 | ταινία |
| 9 | καλώδιο πλακέτας κουμπιού λειτουργίας και κουμπιών ρύθμισης ακουστικής έντασης | | |

Επανατοποθέτηση της πλακέτας I/O



ΠΡΟΕΙΔΟΠΟΙΗΣΗ: Προτού εκτελέσετε οποιαδήποτε εργασία στο εσωτερικό του υπολογιστή σας, διαβάστε τις πληροφορίες που παραλάβατε μαζί του και αφορούν για θέματα ασφάλειας και ακολουθήστε τα βήματα που περιγράφει η ενότητα [Πριν από την εκτέλεση εργασιών στο εσωτερικό του υπολογιστή σας](#). Μετά την εκτέλεση εργασιών στο εσωτερικό του υπολογιστή σας, ακολουθήστε τις οδηγίες που αναφέρει η ενότητα [Μετά την εκτέλεση εργασιών στο εσωτερικό του υπολογιστή σας](#). Για περισσότερες άριστες πρακτικές σε θέματα ασφάλειας, ανατρέξτε στην αρχική σελίδα του ιστοτόπου για τη συμμόρφωση προς τις κανονιστικές διατάξεις στη διεύθυνση www.dell.com/regulatory_compliance.

Διαδικασία

- 1 Τοποθετήστε την πλακέτα I/O επάνω στη διάταξη του στηρίγματος παλάμης.
- 2 Ευθυγραμμίστε την οπή για τη βίδα στην πλακέτα I/O με την αντίστοιχη οπή στη διάταξη του στηρίγματος παλάμης.
- 3 Επανατοποθετήστε τη βίδα που συγκρατεί την πλακέτα I/O στη διάταξη του στηρίγματος παλάμης.
- 4 Συνδέστε το καλώδιο της πλακέτας του κουμπιού λειτουργίας και των κουμπιών ρύθμισης της ακουστικής έντασης και το καλώδιο της μπαταρίας σε σχήμα νομίσματος στην πλακέτα I/O.
- 5 Συνδέστε στην πλακέτα I/O το καλώδιό της.
- 6 Κολλήστε την ταινία που συγκρατεί το καλώδιο της πλακέτας του κουμπιού λειτουργίας και των κουμπιών ρύθμισης της ακουστικής έντασης στη διάταξη του στηρίγματος παλάμης.
- 7 Κολλήστε την ταινία που συγκρατεί στην πλακέτα I/O το καλώδιό της.

Μετάπειτα απαιτούμενες ενέργειες

- 1 Επανατοποθετήστε την [κάρτα ασύρματης επικοινωνίας](#).
- 2 Επανατοποθετήστε την [μπαταρία](#).
- 3 Επανατοποθετήστε το [κάλυμμα της βάσης](#).

Αφαίρεση της διάταξης της οθόνης



ΠΡΟΕΙΔΟΠΟΙΗΣΗ: Προτού εκτελέσετε οποιαδήποτε εργασία στο εσωτερικό του υπολογιστή σας, διαβάστε τις πληροφορίες που παραλάβατε μαζί του και αφορούν για θέματα ασφάλειας και ακολουθήστε τα βήματα που περιγράφει η ενότητα [Πριν από την εκτέλεση εργασιών στο εσωτερικό του υπολογιστή σας](#). Μετά την εκτέλεση εργασιών στο εσωτερικό του υπολογιστή σας, ακολουθήστε τις οδηγίες που αναφέρει η ενότητα [Μετά την εκτέλεση εργασιών στο εσωτερικό του υπολογιστή σας](#). Για περισσότερες άριστες πρακτικές σε θέματα ασφάλειας, ανατρέξτε στην αρχική σελίδα του ιστοτόπου για τη συμμόρφωση προς τις κανονιστικές διατάξεις στη διεύθυνση www.dell.com/regulatory_compliance.

Προαπαιτούμενες ενέργειες

- 1 Αφαιρέστε το [κάλυμμα της βάσης](#).
- 2 Αφαιρέστε την [μπαταρία](#).
- 3 Αφαιρέστε την [κάρτα ασύρματης επικοινωνίας](#).

Διαδικασία

- 1 Ξεκολλήστε τα κομμάτια της ταινίας που συγκρατούν το καλώδιο της οθόνης και το καλώδιο της πλακέτας της οθόνης αφής στην πλακέτα συστήματος.

- 2 Ανοίξτε τα μάνταλα για να αποσυνδέσετε το καλώδιο της οθόνης και το καλώδιο της πλακέτας της οθόνης αφής από την πλακέτα συστήματος.

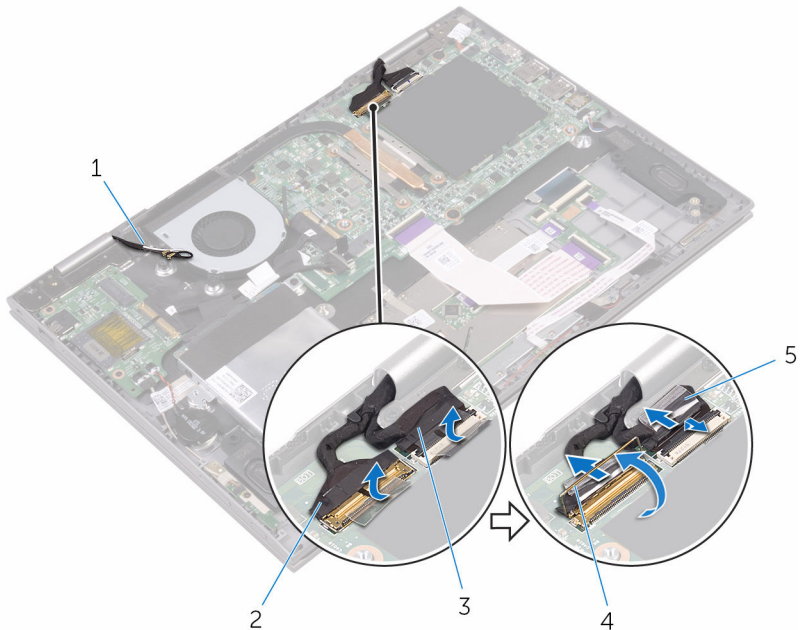

- | | | | |
|---|------------------------------|---|----------------|
| 1 | καλώδια κεραίας (2) | 2 | καλώδιο οθόνης |
| 3 | καλώδιο πλακέτας οθόνης αφής | 4 | μάνταλο |
| 5 | ταινία (2) | | |

- 3 Γυρίστε ανάποδα τον υπολογιστή και ανοίξτε την οθόνη ως το τέρμα.

⚠ ΠΡΟΣΟΧΗ: Τοποθετήστε τον υπολογιστή επάνω σε μαλακή και επίπεδη επιφάνεια για να μη γρατσουνιστεί η οθόνη.

- 4 Τοποθετήστε τον υπολογιστή στραμμένο προς τα κάτω επάνω σε επίπεδη επιφάνεια.

- 5 Αφαιρέστε τις βίδες που συγκρατούν τη διάταξη της οθόνης στη διάταξη του στηρίγματος παλάμης.

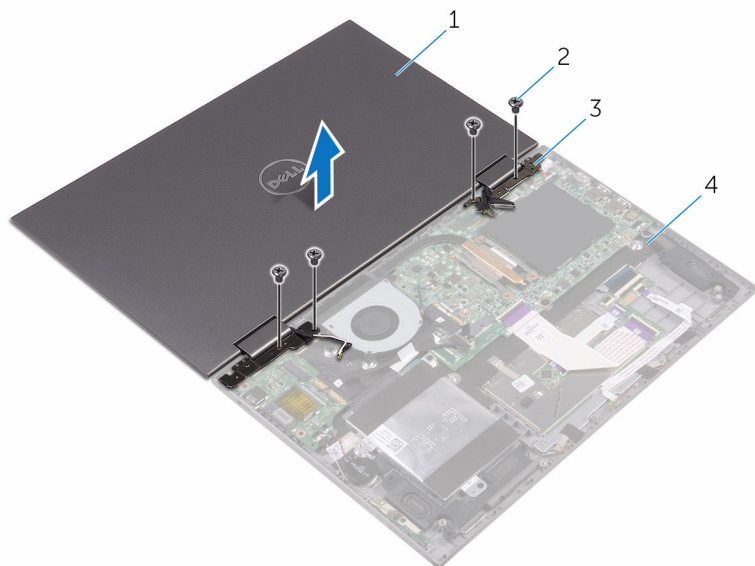

- | | | | |
|---|-----------------------|---|-----------------------------|
| 1 | διάταξη οθόνης | 2 | βίδες (4) |
| 3 | μεντεσέδες οθόνης (2) | 4 | διάταξη στηρίγματος παλάμης |

- 6 Σηκώστε τη διάταξη της οθόνης και αποσπάστε την από τη διάταξη του στηρίγματος παλάμης.



- 1 διάταξη οθόνης

Επανατοποθέτηση της διάταξης της οθόνης

 **ΠΡΟΕΙΔΟΠΟΙΗΣΗ:** Προτού εκτελέσετε οποιαδήποτε εργασία στο εσωτερικό του υπολογιστή σας, διαβάστε τις πληροφορίες που παραλάβετε μαζί του και αφορούν για θέματα ασφάλειας και ακολουθήστε τα βήματα που περιγράφει η ενότητα [Πριν από την εκτέλεση εργασιών στο εσωτερικό του υπολογιστή σας](#). Μετά την εκτέλεση εργασιών στο εσωτερικό του υπολογιστή σας, ακολουθήστε τις οδηγίες που αναφέρει η ενότητα [Μετά την εκτέλεση εργασιών στο εσωτερικό του υπολογιστή σας](#). Για περισσότερες άριστες πρακτικές σε θέματα ασφάλειας, ανατρέξτε στην αρχική σελίδα του ιστοτόπου για τη συμμόρφωση προς τις κανονιστικές διατάξεις στη διεύθυνση www.dell.com/regulatory_compliance.

Διαδικασία

 **ΠΡΟΣΟΧΗ:** Τοποθετήστε τον υπολογιστή επάνω σε μαλακή και επίπεδη επιφάνεια για να μη γρατσουνιστεί η οθόνη.

- 1 Τοποθετήστε τη διάταξη της οθόνης στραμμένη προς τα κάτω επάνω στη διάταξη του στηρίγματος παλάμης.
- 2 Ευθυγραμμίστε τις οπές για τις βίδες στους μεντεσέδες της οθόνης με τις αντίστοιχες οπές στη διάταξη του στηρίγματος παλάμης.
- 3 Επανατοποθετήστε τις βίδες που συγκρατούν τη διάταξη της οθόνης στη διάταξη του στηρίγματος παλάμης.
- 4 Κλείστε την οθόνη και γυρίστε ανάποδα τον υπολογιστή.
- 5 Περάστε συρτά το καλώδιο της οθόνης και το καλώδιο της πλακέτας της οθόνης αφής μέσα στους αντίστοιχους συνδέσμους τους επάνω στην πλακέτα συστήματος και κλείστε τα μάνταλα για να στερεώσετε τα καλώδια.
- 6 Κολλήστε τα κομμάτια της ταινίας που συγκρατούν το καλώδιο της οθόνης και το καλώδιο της πλακέτας της οθόνης αφής στους αντίστοιχους συνδέσμους τους επάνω στην πλακέτα συστήματος.

Μετέπειτα απαιτούμενες ενέργειες

- 1 Επανατοποθετήστε την [κάρτα ασύρματης επικοινωνίας](#).
- 2 Επανατοποθετήστε την [μπαταρία](#).
- 3 Επανατοποθετήστε το [κάλυμμα της βάσης](#).

Αφαίρεση της θύρας του προσαρμογέα ισχύος



ΠΡΟΕΙΔΟΠΟΙΗΣΗ: Προτού εκτελέσετε οποιαδήποτε εργασία στο εσωτερικό του υπολογιστή σας, διαβάστε τις πληροφορίες που παραλάβετε μαζί του και αφορούν για θέματα ασφάλειας και ακολουθήστε τα βήματα που περιγράφει η ενότητα [Πριν από την εκτέλεση εργασιών στο εσωτερικό του υπολογιστή σας](#). Μετά την εκτέλεση εργασιών στο εσωτερικό του υπολογιστή σας, ακολουθήστε τις οδηγίες που αναφέρει η ενότητα [Μετά την εκτέλεση εργασιών στο εσωτερικό του υπολογιστή σας](#). Για περισσότερες άριστες πρακτικές σε θέματα ασφάλειας, ανατρέξτε στην αρχική σελίδα του ιστοτόπου για τη συμμόρφωση προς τις κανονιστικές διατάξεις στη διεύθυνση www.dell.com/regulatory_compliance.

Προαπαιτούμενες ενέργειες

- 1 Αφαιρέστε το [κάλυμμα της βάσης](#).
- 2 Αφαιρέστε την [μπαταρία](#).
- 3 Αφαιρέστε την [κάρτα ασύρματης επικοινωνίας](#).
- 4 Αφαιρέστε τη [διάταξη της οθόνης](#).

Διαδικασία

- 1 Αποσυνδέστε το καλώδιο της θύρας του προσαρμογέα ισχύος από την πλακέτα συστήματος.
- 2 Αφαιρέστε τη βίδα που συγκρατεί τη θύρα του προσαρμογέα ισχύος στη διάταξη του στηρίγματος παλάμης.

- 3** Σηκώστε τη θύρα του προσαρμογέα ισχύος και αποσπάστε την από τη διάταξη του στηρίγματος παλάμης.

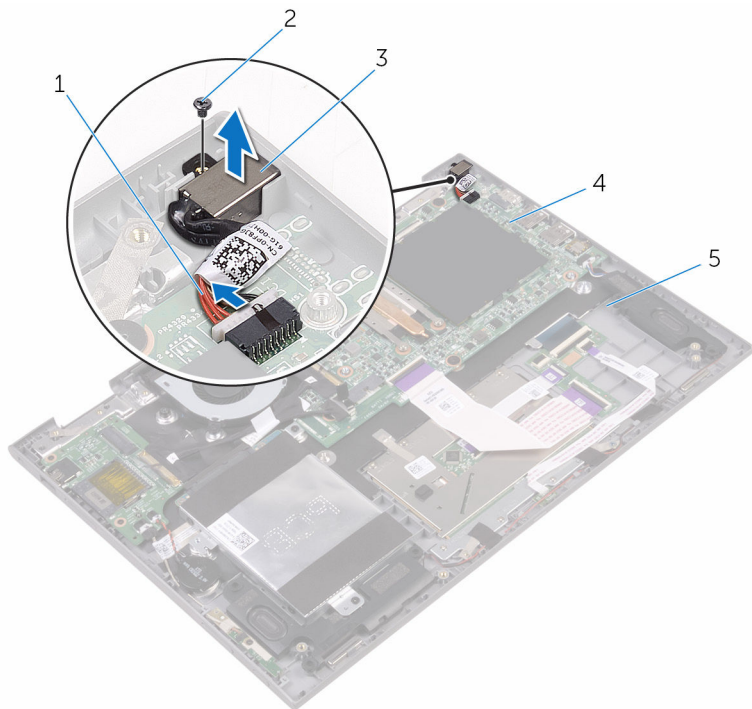

1 καλώδιο θύρας προσαρμογέα ισχύος

2 βίδα

3 θύρα προσαρμογέα ισχύος

4 πλακέτα συστήματος

5 διάταξη στηρίγματος παλάμης

Επανατοποθέτηση της θύρας του προσαρμογέα ισχύος



ΠΡΟΕΙΔΟΠΟΙΗΣΗ: Προτού εκτελέσετε οποιαδήποτε εργασία στο εσωτερικό του υπολογιστή σας, διαβάστε τις πληροφορίες που παραλάβατε μαζί του και αφορούν για θέματα ασφάλειας και ακολουθήστε τα βήματα που περιγράφει η ενότητα [Πριν από την εκτέλεση εργασιών στο εσωτερικό του υπολογιστή σας](#). Μετά την εκτέλεση εργασιών στο εσωτερικό του υπολογιστή σας, ακολουθήστε τις οδηγίες που αναφέρει η ενότητα [Μετά την εκτέλεση εργασιών στο εσωτερικό του υπολογιστή σας](#). Για περισσότερες άριστες πρακτικές σε θέματα ασφάλειας, ανατρέξτε στην αρχική σελίδα του ιστοτόπου για τη συμμόρφωση προς τις κανονιστικές διατάξεις στη διεύθυνση www.dell.com/regulatory_compliance.

Διαδικασία

- 1 Τοποθετήστε τη θύρα του προσαρμογέα ισχύος μέσα στην υποδοχή της επάνω στη διάταξη του στηρίγματος παλάμης.
- 2 Ευθυγραμμίστε την οπή για τη βίδα στη θύρα του προσαρμογέα ισχύος με την αντίστοιχη οπή στη διάταξη του στηρίγματος παλάμης.
- 3 Επανατοποθετήστε τη βίδα που συγκρατεί τη θύρα του προσαρμογέα ισχύος στη διάταξη του στηρίγματος παλάμης.
- 4 Συνδέστε το καλώδιο της θύρας του προσαρμογέα ισχύος στην πλακέτα συστήματος.

Μετέπειτα απαιτούμενες ενέργειες

- 1 Επανατοποθετήστε τη [διάταξη της οθόνης](#).
- 2 Επανατοποθετήστε την [κάρτα ασύρματης επικοινωνίας](#).
- 3 Επανατοποθετήστε την [μπαταρία](#).
- 4 Επανατοποθετήστε το [κάλυμμα της βάσης](#).

Αφαίρεση της πλακέτας συστήματος

 **ΠΡΟΕΙΔΟΠΟΙΗΣΗ:** Προτού εκτελέσετε οποιαδήποτε εργασία στο εσωτερικό του υπολογιστή σας, διαβάστε τις πληροφορίες που παραλάβατε μαζί του και αφορούν για θέματα ασφάλειας και ακολουθήστε τα βήματα που περιγράφει η ενότητα [Πριν από την εκτέλεση εργασιών στο εσωτερικό του υπολογιστή σας](#). Μετά την εκτέλεση εργασιών στο εσωτερικό του υπολογιστή σας, ακολουθήστε τις οδηγίες που αναφέρει η ενότητα [Μετά την εκτέλεση εργασιών στο εσωτερικό του υπολογιστή σας](#). Για περισσότερες άριστες πρακτικές σε θέματα ασφάλειας, ανατρέξτε στην αρχική σελίδα του ιστοτόπου για τη συμμόρφωση προς τις κανονιστικές διατάξεις στη διεύθυνση www.dell.com/regulatory_compliance.

 **ΣΗΜΕΙΩΣΗ:** Η ετικέτα εξυπηρέτησης του υπολογιστή σας είναι αποθηκευμένη στην πλακέτα συστήματος. Πρέπει να καταχωρίσετε την ετικέτα εξυπηρέτησης στο πρόγραμμα ρύθμισης του BIOS αφού επανατοποθετήσετε την πλακέτα συστήματος.

 **ΣΗΜΕΙΩΣΗ:** Κατά την επανατοποθέτηση της πλακέτας συστήματος, καταργούνται όσες αλλαγές κάνατε στο BIOS χρησιμοποιώντας το πρόγραμμα ρύθμισής του. Πρέπει να κάνετε ξανά τις ενδεδειγμένες αλλαγές αφού επανατοποθετήσετε την πλακέτα συστήματος.

 **ΣΗΜΕΙΩΣΗ:** Προτού αποσυνδέσετε τα καλώδια από την πλακέτα συστήματος, σημειώστε τη θέση των συνδέσμων ώστε να μπορέσετε να επανασυνδέσετε σωστά τα καλώδια μετά την επανατοποθέτηση της πλακέτας συστήματος.

Προαπαιτούμενες ενέργειες

- 1 Αφαιρέστε το [κάλυμμα της βάσης](#).
- 2 Αφαιρέστε την [μπαταρία](#).
- 3 Αφαιρέστε τις [μονάδες μνήμης](#).
- 4 Αφαιρέστε τον [ανεμιστήρα](#).
- 5 Αφαιρέστε την [ψύκτρα](#).

Διαδικασία

- 1 Ξεκολλήστε τα κομμάτια της ταινίας που συγκρατούν το καλώδιο της οθόνης και το καλώδιο της πλακέτας της οθόνης αφής στην πλακέτα συστήματος.

- 2** Ξεκολλήστε την ταινία που συγκρατεί το καλώδιο της πλακέτας I/O στην πλακέτα συστήματος.

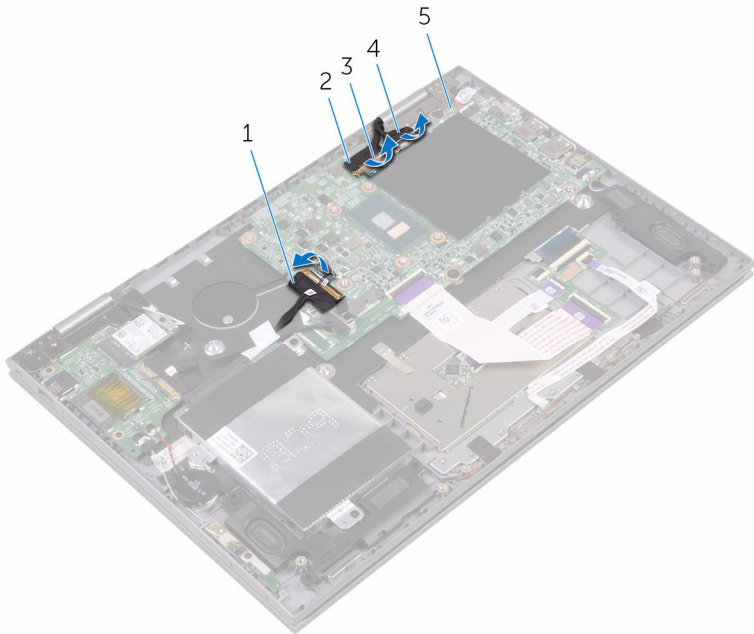

- | | | | |
|---|----------------------|---|---------------------|
| 1 | καλώδιο πλακέτας I/O | 2 | καλώδιο οθόνης |
| 3 | ταινία (3) | 4 | καλώδιο οθόνης αφής |
| 5 | πλακέτα συστήματος | | |

- 3** Ανοίξτε τα μάνταλα για να αποσυνδέσετε το καλώδιο της οθόνης και το καλώδιο της πλακέτας της οθόνης αφής από την πλακέτα συστήματος.
- 4** Ανοίξτε το μάνταλο για να αποσυνδέσετε το καλώδιο της πλακέτας I/O από την πλακέτα συστήματος.
- 5** Αποσυνδέστε το καλώδιο του προσαρμογέα ισχύος και το καλώδιο των ηχείων από την πλακέτα συστήματος.
- 6** Ανοίξτε το μάνταλο και αποσυνδέστε το καλώδιο της θυγατρικής πλακέτας του πληκτρολογίου από την πλακέτα συστήματος.

7 Αποσυνδέστε το καλώδιο του σκληρού δίσκου από την πλακέτα συστήματος.

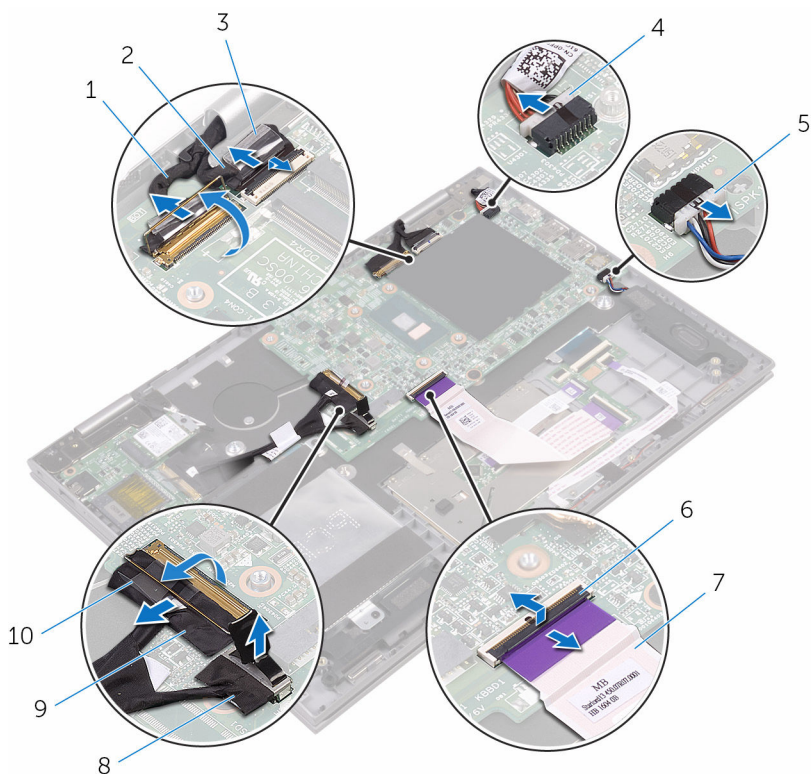

1 καλώδιο οθόνης

3 ταινία

5 καλώδιο ηχείων

7 καλώδιο θυγατρικής πλακέτας
πληκτρολογίου

9 καλώδιο πλακέτας I/O

2 καλώδιο οθόνης αφής

4 καλώδιο θύρας προσαρμογέα
ισχύος

6 μάνταλο

8 καλώδιο σκληρού δίσκου

10 ταινία

8 Αφαιρέστε τις βίδες που συγκρατούν την πλακέτα συστήματος στη διάταξη του στηρίγματος παλάμης.

- 9 Σηκώστε την πλακέτα συστήματος και αποσπάστε την από τη διάταξη του στηρίγματος παλάμης.

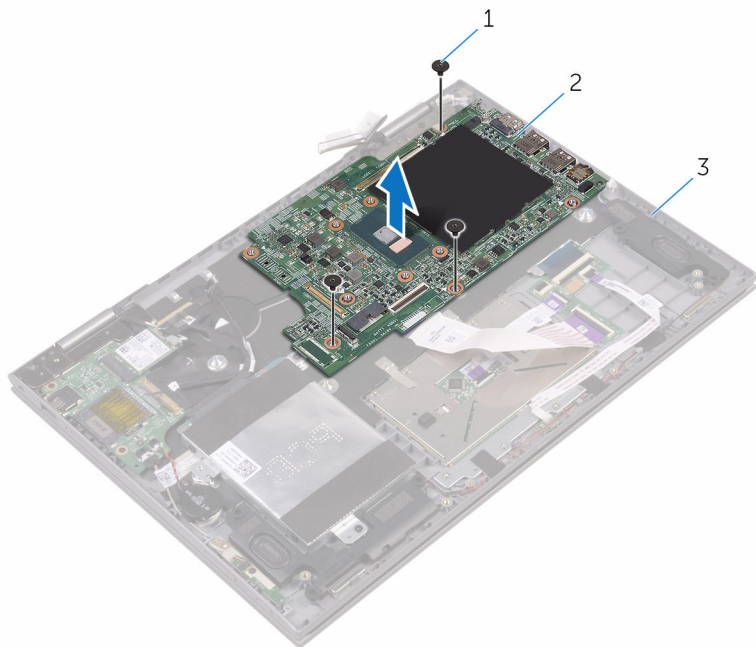

- | | |
|-------------------------------|----------------------|
| 1 βίδα | 2 πλακέτα συστήματος |
| 3 διάταξη στηρίγματος παλάμης | |

Επανατοποθέτηση της πλακέτας συστήματος

 **ΠΡΟΕΙΔΟΠΟΙΗΣΗ:** Προτού εκτελέσετε οποιαδήποτε εργασία στο εσωτερικό του υπολογιστή σας, διαβάστε τις πληροφορίες που παραλάβατε μαζί του και αφορούν για θέματα ασφάλειας και ακολουθήστε τα βήματα που περιγράφει η ενότητα [Πριν από την εκτέλεση εργασιών στο εσωτερικό του υπολογιστή σας](#). Μετά την εκτέλεση εργασιών στο εσωτερικό του υπολογιστή σας, ακολουθήστε τις οδηγίες που αναφέρει η ενότητα [Μετά την εκτέλεση εργασιών στο εσωτερικό του υπολογιστή σας](#). Για περισσότερες άριστες πρακτικές σε θέματα ασφάλειας, ανατρέξτε στην αρχική σελίδα του ιστοτόπου για τη συμμόρφωση προς τις κανονιστικές διατάξεις στη διεύθυνση www.dell.com/regulatory_compliance.

 **ΣΗΜΕΙΩΣΗ:** Η ετικέτα εξυπηρέτησης του υπολογιστή σας είναι αποθηκευμένη στην πλακέτα συστήματος. Πρέπει να καταχωρίσετε την ετικέτα εξυπηρέτησης στο πρόγραμμα ρύθμισης του BIOS αφού επανατοποθετήσετε την πλακέτα συστήματος.

 **ΣΗΜΕΙΩΣΗ:** Κατά την επανατοποθέτηση της πλακέτας συστήματος, καταργούνται όλες αλλαγές κάνατε στο BIOS χρησιμοποιώντας το πρόγραμμα ρύθμισής του. Πρέπει να κάνετε ξανά τις ενδεδειγμένες αλλαγές αφού επανατοποθετήσετε την πλακέτα συστήματος.

Διαδικασία

- 1 Ευθυγραμμίστε τις οπές για τις βίδες στην πλακέτα συστήματος με τις αντίστοιχες οπές στη διάταξη του στηρίγματος παλάμης.
- 2 Επανατοποθετήστε τη βίδα που συγκρατεί την πλακέτα συστήματος στη διάταξη του στηρίγματος παλάμης.
- 3 Περάστε συρτά το καλώδιο της πλακέτας I/O μέσα στον σύνδεσμό του επάνω στην πλακέτα συστήματος και κλείστε το μάνταλο για να στερεώσετε το καλώδιο.
- 4 Κολλήστε την ταινία που συγκρατεί το καλώδιο της πλακέτας I/O στην πλακέτα συστήματος.
- 5 Συνδέστε το καλώδιο της θύρας του προσαρμογέα ισχύος και το καλώδιο των ηχείων στην πλακέτα συστήματος.
- 6 Περάστε συρτά το καλώδιο της θυγατρικής πλακέτας του πληκτρολογίου μέσα στον σύνδεσμό του επάνω στην πλακέτα συστήματος και κλείστε το μάνταλο για να στερεώσετε το καλώδιο.

- 7 Συνδέστε το καλώδιο του σκληρού δίσκου στην πλακέτα συστήματος.
- 8 Περάστε συρτά το καλώδιο της οθόνης και το καλώδιο της πλακέτας της οθόνης αφής μέσα στους αντίστοιχους συνδέσμους τους και κλείστε τα μάνταλα για να στερεώσετε τα καλώδια.
- 9 Κολλήστε τα κομμάτια της ταινίας που συγκρατούν το καλώδιο της οθόνης και το καλώδιο της πλακέτας της οθόνης αφής στην πλακέτα συστήματος.

Μετέπειτα απαιτούμενες ενέργειες

- 1 Επανατοποθετήστε την [ψύκτρα](#).
- 2 Επανατοποθετήστε τον [ανεμιστήρα](#).
- 3 Επανατοποθετήστε τις [μονάδες μνήμης](#).
- 4 Επανατοποθετήστε την [μπαταρία](#).
- 5 Επανατοποθετήστε το [κάλυμμα της βάσης](#).

Καταχώριση της ετικέτας εξυπηρέτησης στο πρόγραμμα ρύθμισης του BIOS

- 1 Ενεργοποιήστε ή επανεκκινήστε τον υπολογιστή σας.
- 2 Όταν παρουσιαστεί το λογότυπο της Dell, πιέστε το πλήκτρο F2 για είσοδο στο πρόγραμμα ρύθμισης του BIOS.
- 3 Πλοηγηθείτε ως την καρτέλα **Main (Κύρια)** και καταχωρίστε την ετικέτα εξυπηρέτησης στο πεδίο **Service Tag Input (Καταχώριση ετικέτας εξυπηρέτησης)**.

Αφαίρεση της διάταξης του στηρίγματος παλάμης και του πληκτρολογίου



ΠΡΟΕΙΔΟΠΟΙΗΣΗ: Προτού εκτελέσετε οποιαδήποτε εργασία στο εσωτερικό του υπολογιστή σας, διαβάστε τις πληροφορίες που παραλάβατε μαζί του και αφορούν για θέματα ασφάλειας και ακολουθήστε τα βήματα που περιγράφει η ενότητα [Πριν από την εκτέλεση εργασιών στο εσωτερικό του υπολογιστή σας](#). Μετά την εκτέλεση εργασιών στο εσωτερικό του υπολογιστή σας, ακολουθήστε τις οδηγίες που αναφέρει η ενότητα [Μετά την εκτέλεση εργασιών στο εσωτερικό του υπολογιστή σας](#). Για περισσότερες άριστες πρακτικές σε θέματα ασφάλειας, ανατρέξτε στην αρχική σελίδα του ιστοτόπου για τη συμμόρφωση προς τις κανονιστικές διατάξεις στη διεύθυνση www.dell.com/regulatory_compliance.

Προαπαιτούμενες ενέργειες

- 1 Αφαιρέστε το [κάλυμμα της βάσης](#).
- 2 Αφαιρέστε την [μπαταρία](#).
- 3 Αφαιρέστε τις [μονάδες μνήμης](#).
- 4 Αφαιρέστε την [μπαταρία σε σχήμα νομίσματος](#).
- 5 Αφαιρέστε τον [σκληρό δίσκο](#).
- 6 Αφαιρέστε την [κάρτα ασύρματης επικοινωνίας](#).
- 7 Αφαιρέστε τη [θυγατρική πλακέτα του πληκτρολογίου](#).
- 8 Αφαιρέστε την [επιφάνεια αφής](#).
- 9 Αφαιρέστε τον [ανεμιστήρα](#).
- 10 Αφαιρέστε την [ψύκτρα](#).
- 11 Αφαιρέστε την [πλακέτα I/O](#).
- 12 Αφαιρέστε την [πλακέτα του κουμπιού λειτουργίας και των κουμπιών ρύθμισης της ακουστικής έντασης](#).
- 13 Αφαιρέστε την [πλακέτα των λυχνιών κατάστασης](#).
- 14 Αφαιρέστε τα [ηχεία](#).
- 15 Αφαιρέστε τη [διάταξη της οθόνης](#).
- 16 Αφαιρέστε τη [θύρα του προσαρμογέα ισχύος](#).
- 17 Αφαιρέστε την [πλακέτα συστήματος](#).

Διαδικασία

Αφού εκτελέσετε τα βήματα που περιλαμβάνονται στις προαπαιτούμενες ενέργειες, μένει η διάταξη του στηρίγματος παλάμης και του πληκτρολογίου.

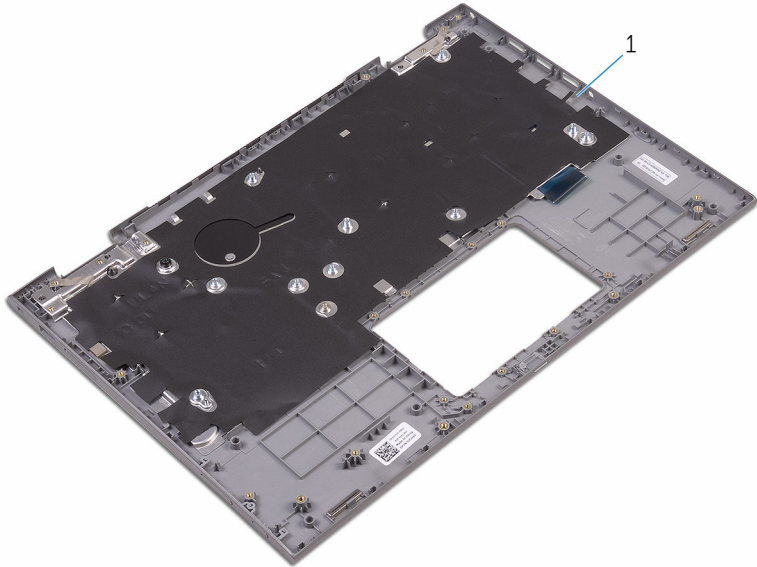

- 1 στήριγμα παλάμης

Επανατοποθέτηση της διάταξης του στηρίγματος παλάμης και του πληκτρολογίου



ΠΡΟΕΙΔΟΠΟΙΗΣΗ: Προτού εκτελέσετε οποιαδήποτε εργασία στο εσωτερικό του υπολογιστή σας, διαβάστε τις πληροφορίες που παραλάβατε μαζί του και αφορούν για θέματα ασφάλειας και ακολουθήστε τα βήματα που περιγράφει η ενότητα [Πριν από την εκτέλεση εργασιών στο εσωτερικό του υπολογιστή σας](#). Μετά την εκτέλεση εργασιών στο εσωτερικό του υπολογιστή σας, ακολουθήστε τις οδηγίες που αναφέρει η ενότητα [Μετά την εκτέλεση εργασιών στο εσωτερικό του υπολογιστή σας](#). Για περισσότερες άριστες πρακτικές σε θέματα ασφάλειας, ανατρέξτε στην αρχική σελίδα του ιστοτόπου για τη συμμόρφωση προς τις κανονιστικές διατάξεις στη διεύθυνση www.dell.com/regulatory_compliance.

Διαδικασία

Τοποθετήστε τη διάταξη του στηρίγματος παλάμης και του πληκτρολογίου επάνω σε επίπεδη επιφάνεια με το πληκτρολόγιο στραμμένο προς τα κάτω.

Μετέπειτα απαιτούμενες ενέργειες

- 1 Επανατοποθετήστε την [πλακέτα συστήματος](#).
- 2 Επανατοποθετήστε τη [θύρα του προσαρμογέα ισχύος](#).
- 3 Επανατοποθετήστε τη [διάταξη της οθόνης](#).
- 4 Επανατοποθετήστε τα [ηχεία](#).
- 5 Επανατοποθετήστε την [πλακέτα των λυχνιών κατάστασης](#).
- 6 Επανατοποθετήστε την [πλακέτα του κουμπιού λειτουργίας και των κουμπιών ρύθμισης της ακουστικής έντασης](#).
- 7 Επανατοποθετήστε την [πλακέτα I/O](#).
- 8 Επανατοποθετήστε την [γύκτρα](#).
- 9 Επανατοποθετήστε τον [ανεμιστήρα](#).
- 10 Επανατοποθετήστε την [επιφάνεια αφής](#).
- 11 Επανατοποθετήστε τη [θυγατρική πλακέτα του πληκτρολογίου](#).
- 12 Επανατοποθετήστε την [κάρτα ασύρματης επικοινωνίας](#).

- 13 Επανατοποθετήστε τον [σκληρό δίσκο](#).
- 14 Επανατοποθετήστε την [μπαταρία σε σχήμα νομίσματος](#).
- 15 Επανατοποθετήστε τις [μονάδες μνήμης](#).
- 16 Επανατοποθετήστε την [μπαταρία](#).
- 17 Επανατοποθετήστε το [κάλυμμα της βάσης](#).

Αφαίρεση του πλαισίου της οθόνης



ΠΡΟΕΙΔΟΠΟΙΗΣΗ: Προτού εκτελέσετε οποιαδήποτε εργασία στο εσωτερικό του υπολογιστή σας, διαβάστε τις πληροφορίες που παραλάβατε μαζί του και αφορούν για θέματα ασφάλειας και ακολουθήστε τα βήματα που περιγράφει η ενότητα [Πριν από την εκτέλεση εργασιών στο εσωτερικό του υπολογιστή σας](#). Μετά την εκτέλεση εργασιών στο εσωτερικό του υπολογιστή σας, ακολουθήστε τις οδηγίες που αναφέρει η ενότητα [Μετά την εκτέλεση εργασιών στο εσωτερικό του υπολογιστή σας](#). Για περισσότερες άριστες πρακτικές σε θέματα ασφάλειας, ανατρέξτε στην αρχική σελίδα του ιστοτόπου για τη συμμόρφωση προς τις κανονιστικές διατάξεις στη διεύθυνση www.dell.com/regulatory_compliance.

Προαπαιτούμενες ενέργειες

- 1 Αφαιρέστε το [κάλυμμα της βάσης](#).
- 2 Αφαιρέστε την [μπαταρία](#).
- 3 Αφαιρέστε τη [διάταξη της οθόνης](#).

Διαδικασία

- 1 Αφαιρέστε το καλώδιο της οθόνης από τους οδηγούς της διαδρομής του μέσα στα καλύμματα των μεντεσέδων.

- 2 Με μια πλαστική σφήνα ξεσφηνώστε τη διάταξη του πλαισίου της οθόνης και αφαιρέστε την από τη διάταξη του καλύμματος της πίσω πλευράς της οθόνης και της κεραίας.

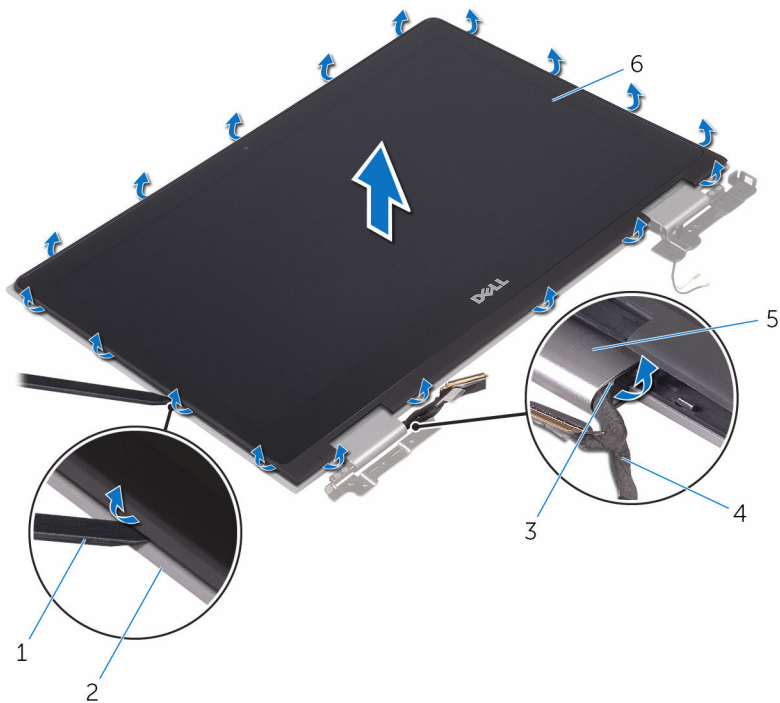

- | | | | |
|---|----------------------|---|-----------------------------|
| 1 | πλαστική σφήνα | 2 | κάλυμμα πίσω πλευράς οθόνης |
| 3 | οδηγοί διαδρομής | 4 | καλώδιο οθόνης |
| 5 | καλύμματα μεντεσέδων | 6 | πλαίσιο οθόνης |
- 3 Γυρίστε ανάποδα τη διάταξη του πλαισίου της οθόνης.
4 Αφαιρέστε την [κάμερα](#).

- 5 Αφαιρέστε την [πλακέτα των αισθητήρων](#).
Αφού εκτελέσετε τα προαναφερόμενα βήματα, μένει το πλαίσιο της οθόνης.



1 πλαίσιο οθόνης

Επανατοποθέτηση του πλαισίου της οθόνης



ΠΡΟΕΙΔΟΠΟΙΗΣΗ: Προτού εκτελέσετε οποιαδήποτε εργασία στο εσωτερικό του υπολογιστή σας, διαβάστε τις πληροφορίες που παραλάβατε μαζί του και αφορούν για θέματα ασφάλειας και ακολουθήστε τα βήματα που περιγράφει η ενότητα [Πριν από την εκτέλεση εργασιών στο εσωτερικό του υπολογιστή σας](#). Μετά την εκτέλεση εργασιών στο εσωτερικό του υπολογιστή σας, ακολουθήστε τις οδηγίες που αναφέρει η ενότητα [Μετά την εκτέλεση εργασιών στο εσωτερικό του υπολογιστή σας](#). Για περισσότερες άριστες πρακτικές σε θέματα ασφάλειας, ανατρέξτε στην αρχική σελίδα του ιστοτόπου για τη συμμόρφωση προς τις κανονιστικές διατάξεις στη διεύθυνση www.dell.com/regulatory_compliance.

Διαδικασία

- 1 Τοποθετήστε το πλαίσιο της οθόνης επάνω σε επίπεδη επιφάνεια.
- 2 Επανατοποθετήστε την [πλακέτα των αισθητήρων](#).
- 3 Επανατοποθετήστε την [κάμερα](#).
- 4 Γυρίστε ανάποδα τη διάταξη του πλαισίου της οθόνης.
- 5 Περάστε το καλώδιο της οθόνης μέσω των οδηγών της διαδρομής του μέσα στα καλύμματα των μεντεσέδων.
- 6 Ευθυγραμμίστε τη διάταξη του πλαισίου της οθόνης με τη διάταξη του καλύμματος της πίσω πλευράς της οθόνης και της κεραίας και κουμπώστε απαλά τη διάταξη του πλαισίου της οθόνης στη σωστή της θέση.

Μετάπειτα απαιτούμενες ενέργειες

- 1 Επανατοποθετήστε τη [διάταξη της οθόνης](#).
- 2 Επανατοποθετήστε την [μπαταρία](#).
- 3 Επανατοποθετήστε το [κάλυμμα της βάσης](#).

Αφαίρεση του καλύμματος της πίσω πλευράς της οθόνης και της διάταξης της κεραίας



ΠΡΟΕΙΔΟΠΟΙΗΣΗ: Προτού εκτελέσετε οποιαδήποτε εργασία στο εσωτερικό του υπολογιστή σας, διαβάστε τις πληροφορίες που παραλάβετε μαζί του και αφορούν για θέματα ασφάλειας και ακολουθήστε τα βήματα που περιγράφει η ενότητα [Πριν από την εκτέλεση εργασιών στο εσωτερικό του υπολογιστή σας](#). Μετά την εκτέλεση εργασιών στο εσωτερικό του υπολογιστή σας, ακολουθήστε τις οδηγίες που αναφέρει η ενότητα [Μετά την εκτέλεση εργασιών στο εσωτερικό του υπολογιστή σας](#). Για περισσότερες άριστες πρακτικές σε θέματα ασφάλειας, ανατρέξτε στην αρχική σελίδα του ιστοτόπου για τη συμμόρφωση προς τις κανονιστικές διατάξεις στη διεύθυνση www.dell.com/regulatory_compliance.

Προαπαιτούμενες ενέργειες

- 1 Αφαιρέστε το [κάλυμμα της βάσης](#).
- 2 Αφαιρέστε την [μπαταρία](#).
- 3 Αφαιρέστε τη [διάταξη της οθόνης](#).
- 4 Ακολουθήστε τη διαδικασία από το βήμα 1 έως το βήμα 2 που περιγράφονται στην ενότητα [«Αφαίρεση του πλαισίου της οθόνης»](#).

Διαδικασία

Αφού εκτελέσετε τα βήματα που περιλαμβάνονται στις προαπαιτούμενες ενέργειες, μένει η διάταξη του καλύμματος της πίσω πλευράς της οθόνης και της κεραίας.

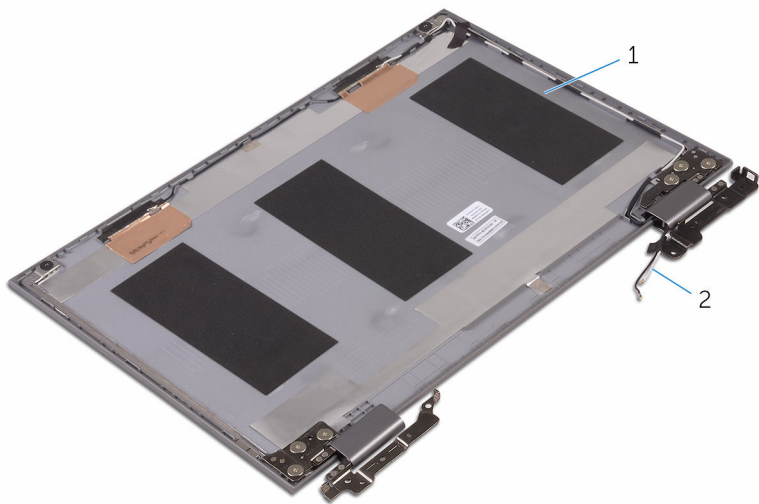

- 1 διάταξη καλύμματος πίσω πλευράς 2 καλώδια κεραίας οθόνης και κεραίας

Επανατοποθέτηση του καλύμματος της πίσω πλευράς της οθόνης και της διάταξης της κεραίας



ΠΡΟΕΙΔΟΠΟΙΗΣΗ: Προτού εκτελέσετε οποιαδήποτε εργασία στο εσωτερικό του υπολογιστή σας, διαβάστε τις πληροφορίες που παραλάβατε μαζί του και αφορούν για θέματα ασφάλειας και ακολουθήστε τα βήματα που περιγράφει η ενότητα [Πριν από την εκτέλεση εργασιών στο εσωτερικό του υπολογιστή σας](#). Μετά την εκτέλεση εργασιών στο εσωτερικό του υπολογιστή σας, ακολουθήστε τις οδηγίες που αναφέρει η ενότητα [Μετά την εκτέλεση εργασιών στο εσωτερικό του υπολογιστή σας](#). Για περισσότερες άριστες πρακτικές σε θέματα ασφάλειας, ανατρέξτε στην αρχική σελίδα του ιστοτόπου για τη συμμόρφωση προς τις κανονιστικές διατάξεις στη διεύθυνση www.dell.com/regulatory_compliance.

Διαδικασία

Τοποθετήστε τη διάταξη του καλύμματος της πίσω πλευράς της οθόνης και της κεραίας επάνω σε επίπεδη επιφάνεια.

Μετέπειτα απαιτούμενες ενέργειες

- 1 Επανατοποθετήστε το [πλαίσιο της οθόνης](#).
- 2 Επανατοποθετήστε τη [διάταξη της οθόνης](#).
- 3 Επανατοποθετήστε την [μπαταρία](#).
- 4 Επανατοποθετήστε το [κάλυμμα της βάσης](#).

Αφαίρεση της κάμερας

 **ΠΡΟΕΙΔΟΠΟΙΗΣΗ:** Προτού εκτελέσετε οποιαδήποτε εργασία στο εσωτερικό του υπολογιστή σας, διαβάστε τις πληροφορίες που παραλάβατε μαζί του και αφορούν για θέματα ασφάλειας και ακολουθήστε τα βήματα που περιγράφει η ενότητα [Πριν από την εκτέλεση εργασιών στο εσωτερικό του υπολογιστή σας](#). Μετά την εκτέλεση εργασιών στο εσωτερικό του υπολογιστή σας, ακολουθήστε τις οδηγίες που αναφέρει η ενότητα [Μετά την εκτέλεση εργασιών στο εσωτερικό του υπολογιστή σας](#). Για περισσότερες άριστες πρακτικές σε θέματα ασφάλειας, ανατρέξτε στην αρχική σελίδα του ιστοτόπου για τη συμμόρφωση προς τις κανονιστικές διατάξεις στη διεύθυνση www.dell.com/regulatory_compliance.

Προαπαιτούμενες ενέργειες

- 1 Αφαιρέστε το [κάλυμμα της βάσης](#).
- 2 Αφαιρέστε την [μπαταρία](#).
- 3 Αφαιρέστε τη [διάταξη της οθόνης](#).
- 4 Ακολουθήστε τη διαδικασία από το βήμα 1 έως το βήμα 3 που περιγράφονται στην ενότητα «[Αφαίρεση του πλαισίου της οθόνης](#)».

Διαδικασία

 **ΠΡΟΣΟΧΗ:** Τοποθετήστε τη διάταξη του πλαισίου της οθόνης επάνω σε επίπεδη και καθαρή επιφάνεια για να μη γρατσουνιστεί η οθόνη.

- 1 Με μια πλαστική σφήνα ξεσφηνώστε τη μονάδα της κάμερας και αφαιρέστε την από το πλαίσιο της οθόνης.

- 2** Γυρίστε ανάποδα την κάμερα και ξεκολλήστε την ταινία για να αποσυνδέσετε το καλώδιο της κάμερας από τη μονάδα της.

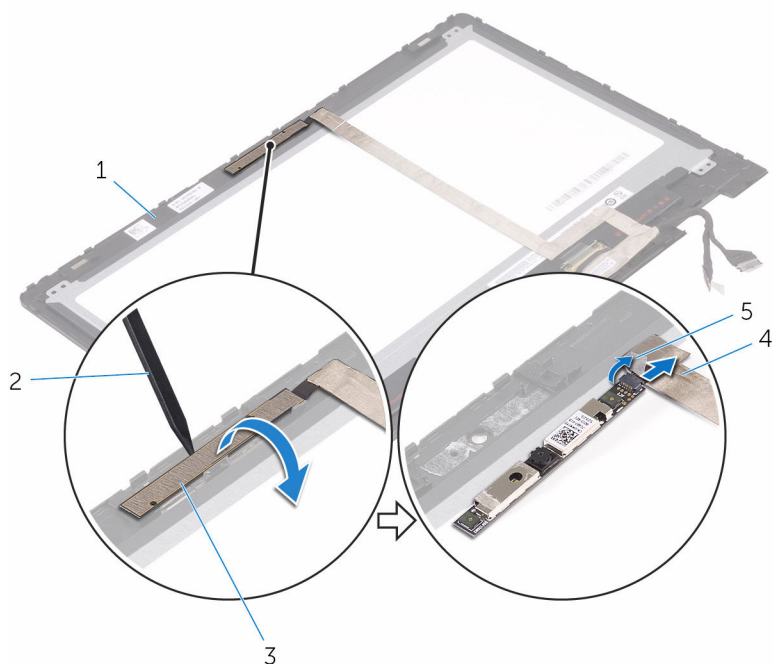

1 πλαίσιο οθόνης

3 μονάδα κάμερας

5 ταινία

2 πλαστική σφήνα

4 καλώδιο κάμερας

Επανατοποθέτηση της κάμερας

 **ΠΡΟΕΙΔΟΠΟΙΗΣΗ:** Προτού εκτελέσετε οποιαδήποτε εργασία στο εσωτερικό του υπολογιστή σας, διαβάστε τις πληροφορίες που παραλάβετε μαζί του και αφορούν για θέματα ασφάλειας και ακολουθήστε τα βήματα που περιγράφει η ενότητα [Πριν από την εκτέλεση εργασιών στο εσωτερικό του υπολογιστή σας](#). Μετά την εκτέλεση εργασιών στο εσωτερικό του υπολογιστή σας, ακολουθήστε τις οδηγίες που αναφέρει η ενότητα [Μετά την εκτέλεση εργασιών στο εσωτερικό του υπολογιστή σας](#). Για περισσότερες άριστες πρακτικές σε θέματα ασφάλειας, ανατρέξτε στην αρχική σελίδα του ιστοτόπου για τη συμμόρφωση προς τις κανονιστικές διατάξεις στη διεύθυνση www.dell.com/regulatory_compliance.

Διαδικασία

- 1 Συνδέστε στη μονάδα της κάμερας το καλώδιό της.
- 2 Κολλήστε την ταινία που συγκρατεί το καλώδιο της κάμερας πάνω στη μονάδα της κάμερας.
- 3 Χρησιμοποιώντας το σημείο ευθυγράμμισης τοποθετήστε τη μονάδα της κάμερας επάνω στο πλαίσιο της οθόνης και κουμπώστε την στη σωστή της θέση.

Μετέπειτα απαιτούμενες ενέργειες

- 1 Ακολουθήστε τη διαδικασία από το βήμα 4 έως το βήμα 6 που περιγράφονται στην ενότητα [«Επανατοποθέτηση του πλαισίου της οθόνης»](#).
- 2 Επανατοποθετήστε τη [διάταξη της οθόνης](#).
- 3 Επανατοποθετήστε την [μπαταρία](#).
- 4 Επανατοποθετήστε το [κάλυμμα της βάσης](#).

Αφαίρεση του καλωδίου της οθόνης



ΠΡΟΕΙΔΟΠΟΙΗΣΗ: Προτού εκτελέσετε οποιαδήποτε εργασία στο εσωτερικό του υπολογιστή σας, διαβάστε τις πληροφορίες που παραλάβατε μαζί του και αφορούν για θέματα ασφάλειας και ακολουθήστε τα βήματα που περιγράφει η ενότητα [Πριν από την εκτέλεση εργασιών στο εσωτερικό του υπολογιστή σας](#). Μετά την εκτέλεση εργασιών στο εσωτερικό του υπολογιστή σας, ακολουθήστε τις οδηγίες που αναφέρει η ενότητα [Μετά την εκτέλεση εργασιών στο εσωτερικό του υπολογιστή σας](#). Για περισσότερες άριστες πρακτικές σε θέματα ασφάλειας, ανατρέξτε στην αρχική σελίδα του ιστοτόπου για τη συμμόρφωση προς τις κανονιστικές διατάξεις στη διεύθυνση www.dell.com/regulatory_compliance.

Προαπαιτούμενες ενέργειες

- 1 Αφαιρέστε το [κάλυμμα της βάσης](#).
- 2 Αφαιρέστε την [μπαταρία](#).
- 3 Αφαιρέστε τη [διάταξη της οθόνης](#).
- 4 Ακολουθήστε τη διαδικασία από το βήμα 1 έως το βήμα 3 που περιγράφονται στην ενότητα «[Αφαίρεση του πλαισίου της οθόνης](#)».
- 5 Αφαιρέστε την [κάμερα](#).

Διαδικασία

- 1 Ξεκολλήστε την ταινία και ανοίξτε το μάνταλο για να αποσυνδέσετε το καλώδιο της οθόνης από το πλαίσιο της.
- 2 Ξεκολλήστε την ταινία του καλωδίου της πλακέτας των αισθητήρων και αποσυνδέστε το.
- 3 Ανοίξτε το μάνταλο του συνδέσμου και αποσυνδέστε το καλώδιο της οθόνης.
- 4 Σημειώστε τη διαδρομή του καλωδίου της οθόνης και αφαιρέστε το από τους οδηγούς της διαδρομής του επάνω στο πλαίσιο της οθόνης.

5 Σηκώστε το καλώδιο της οθόνης και αποσπάστε το από το πλαίσιο της.

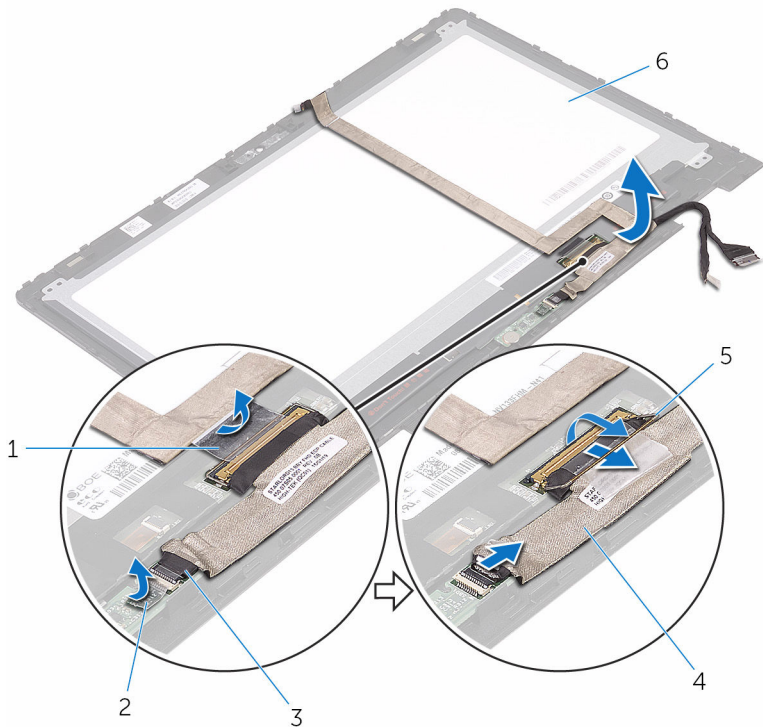

1 ταινία

3 καλώδιο πλακέτας αισθητήρων

5 μάνταλο

2 ταινία καλωδίου πλακέτας αισθητήρων

4 καλώδιο οθόνης

6 πλαίσιο οθόνης

Επανατοποθέτηση του καλωδίου της οθόνης



ΠΡΟΕΙΔΟΠΟΙΗΣΗ: Προτού εκτελέσετε οποιαδήποτε εργασία στο εσωτερικό του υπολογιστή σας, διαβάστε τις πληροφορίες που παραλάβατε μαζί του και αφορούν για θέματα ασφάλειας και ακολουθήστε τα βήματα που περιγράφει η ενότητα [Πριν από την εκτέλεση εργασιών στο εσωτερικό του υπολογιστή σας](#). Μετά την εκτέλεση εργασιών στο εσωτερικό του υπολογιστή σας, ακολουθήστε τις οδηγίες που αναφέρει η ενότητα [Μετά την εκτέλεση εργασιών στο εσωτερικό του υπολογιστή σας](#). Για περισσότερες άριστες πρακτικές σε θέματα ασφάλειας, ανατρέξτε στην αρχική σελίδα του ιστοτόπου για τη συμμόρφωση προς τις κανονιστικές διατάξεις στη διεύθυνση www.dell.com/regulatory_compliance.

Διαδικασία

- 1 Περάστε το καλώδιο της οθόνης στη διαδρομή του μέσα από τους οδηγούς της επάνω στο πλαίσιο της οθόνης.
- 2 Περάστε συρτά το καλώδιο της οθόνης μέσα στον σύνδεσμό του και πιέστε προς τα κάτω το μάνταλο για να στερεώσετε το καλώδιο.
- 3 Περάστε συρτά το καλώδιο της πλακέτας των αισθητήρων μέσα στον σύνδεσμό του επάνω στην πλακέτα αυτή και πιέστε προς τα κάτω το μάνταλο για να στερεώσετε το καλώδιο.
- 4 Κολλήστε την ταινία του καλωδίου της πλακέτας των αισθητήρων.
- 5 Κολλήστε την ταινία που συγκρατεί το καλώδιο της οθόνης στο πλαίσιο της.

Μετέπειτα απαιτούμενες ενέργειες

- 1 Ακολουθήστε τη διαδικασία από το βήμα 4 έως το βήμα 6 που περιγράφονται στην ενότητα [«Επανατοποθέτηση του πλαισίου της οθόνης»](#).
- 2 Επανατοποθετήστε τη [διάταξη της οθόνης](#).
- 3 Επανατοποθετήστε την [κάμερα](#).
- 4 Επανατοποθετήστε την [μπαταρία](#).
- 5 Επανατοποθετήστε το [κάλυμμα της βάσης](#).

Αφαίρεση της πλακέτας των αισθητήρων

 **ΠΡΟΕΙΔΟΠΟΙΗΣΗ:** Προτού εκτελέσετε οποιαδήποτε εργασία στο εσωτερικό του υπολογιστή σας, διαβάστε τις πληροφορίες που παραλάβατε μαζί του και αφορούν για θέματα ασφάλειας και ακολουθήστε τα βήματα που περιγράφει η ενότητα [Πριν από την εκτέλεση εργασιών στο εσωτερικό του υπολογιστή σας](#). Μετά την εκτέλεση εργασιών στο εσωτερικό του υπολογιστή σας, ακολουθήστε τις οδηγίες που αναφέρει η ενότητα [Μετά την εκτέλεση εργασιών στο εσωτερικό του υπολογιστή σας](#). Για περισσότερες άριστες πρακτικές σε θέματα ασφάλειας, ανατρέξτε στην αρχική σελίδα του ιστοτόπου για τη συμμόρφωση προς τις κανονιστικές διατάξεις στη διεύθυνση www.dell.com/regulatory_compliance.

Προαπαιτούμενες ενέργειες

- 1 Αφαιρέστε το [κάλυμμα της βάσης](#).
- 2 Αφαιρέστε την [μπαταρία](#).
- 3 Αφαιρέστε τη [διάταξη της οθόνης](#).
- 4 Ακολουθήστε τη διαδικασία από το βήμα 1 έως το βήμα 3 που περιγράφονται στην ενότητα «[Αφαίρεση του πλαισίου της οθόνης](#)».

Διαδικασία

 **ΠΡΟΣΟΧΗ:** Τοποθετήστε τη διάταξη του πλαισίου της οθόνης επάνω σε επίπεδη και καθαρή επιφάνεια για να μη γρατσουνιστεί η οθόνη.

- 1 Αφαιρέστε τη βίδα που συγκρατεί την πλακέτα των αισθητήρων στο πλαίσιο της οθόνης.
- 2 Ξεκολλήστε την ταινία και ανοίξτε το μάνταλο για να αποσυνδέσετε από την πλακέτα των αισθητήρων το καλώδιό της.

3 Σηκώστε την πλακέτα των αισθητήρων και αποσπάστε την από το πλαίσιο της οθόνης.

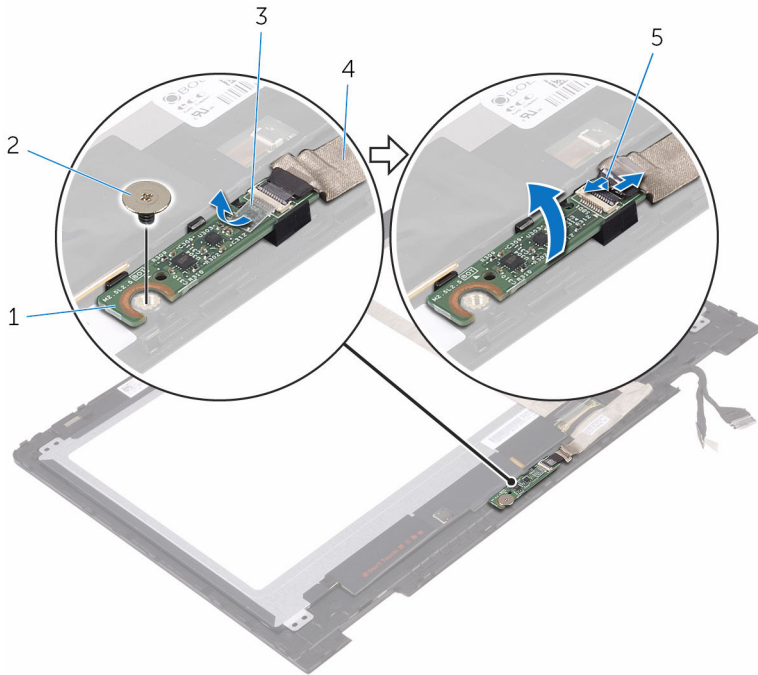

1 πλακέτα αισθητήρων

2 βίδα

3 ταινία

4 καλώδιο πλακέτας
αισθητήρων

5 μάνταλο

Επανατοποθέτηση της πλακέτας των αισθητήρων



ΠΡΟΕΙΔΟΠΟΙΗΣΗ: Προτού εκτελέσετε οποιαδήποτε εργασία στο εσωτερικό του υπολογιστή σας, διαβάστε τις πληροφορίες που παραλάβατε μαζί του και αφορούν για θέματα ασφάλειας και ακολουθήστε τα βήματα που περιγράφει η ενότητα [Πριν από την εκτέλεση εργασιών στο εσωτερικό του υπολογιστή σας](#). Μετά την εκτέλεση εργασιών στο εσωτερικό του υπολογιστή σας, ακολουθήστε τις οδηγίες που αναφέρει η ενότητα [Μετά την εκτέλεση εργασιών στο εσωτερικό του υπολογιστή σας](#). Για περισσότερες άριστες πρακτικές σε θέματα ασφάλειας, ανατρέξτε στην αρχική σελίδα του ιστοτόπου για τη συμμόρφωση προς τις κανονιστικές διατάξεις στη διεύθυνση www.dell.com/regulatory_compliance.

Διαδικασία

- 1 Ευθυγραμμίστε την οπή για τη βίδα στην πλακέτα των αισθητήρων με το πλαίσιο της οθόνης και κουμπώστε την πλακέτα των αισθητήρων στη σωστή της θέση.
- 2 Περάστε συρτά το καλώδιο της πλακέτας των αισθητήρων μέσα στην υποδοχή του επάνω στην πλακέτα αυτή και πιέστε προς τα κάτω το μάνταλο για να στερεώσετε το καλώδιο.
- 3 Κολλήστε την ταινία στον σύνδεσμο της πλακέτας των αισθητήρων για να στερεώσετε το καλώδιο.
- 4 Επανατοποθετήστε τη βίδα που συγκρατεί την πλακέτα των αισθητήρων στο πλαίσιο της οθόνης.

Μετέπειτα απαιτούμενες ενέργειες

- 1 Ακολουθήστε τη διαδικασία από το βήμα 4 έως το βήμα 6 που περιγράφονται στην ενότητα [«Επανατοποθέτηση του πλαισίου της οθόνης»](#).
- 2 Επανατοποθετήστε τη [διάταξη της οθόνης](#).
- 3 Επανατοποθετήστε την [μπαταρία](#).
- 4 Επανατοποθετήστε το [κάλυμμα της βάσης](#).

Αναβάθμιση του BIOS

Όταν υπάρχει διαθέσιμη ενημερωμένη έκδοση ή όταν αντικαταστήσετε την πλακέτα συστήματος, ίσως χρειαστεί να αναβαθμίσετε (ενημερώσετε) το BIOS. Για την αναβάθμιση του BIOS:

- 1 Ενεργοποιήστε τον υπολογιστή σας.
- 2 Επισκεφτείτε την ιστοσελίδα www.dell.com/support.
- 3 Κάντε κλικ ή πατήστε στην επιλογή **Product support (Υποστήριξη προϊόντων)**, πληκτρολογήστε την ετικέτα εξυπηρέτησης του υπολογιστή σας και ύστερα κάντε κλικ ή πατήστε στην επιλογή **Submit (Υποβολή)**.
 **ΣΗΜΕΙΩΣΗ:** Αν δεν έχετε την ετικέτα εξυπηρέτησης, χρησιμοποιήστε τη δυνατότητα αυτόματης ανίχνευσης ή περιηγηθείτε στα μοντέλα για να βρείτε το μοντέλο του υπολογιστή σας.
- 4 Κάντε κλικ ή πατήστε στις επιλογές **Drivers & downloads → Find it myself**(Προγράμματα οδήγησης & στοιχεία λήψης > Θα το βρω μόνος/-η μου).
- 5 Επιλέξτε το λειτουργικό σύστημα που έχετε εγκατεστημένο στον υπολογιστή σας.
- 6 Προχωρήστε προς τα κάτω στη σελίδα με κύλιση και αναπτύξτε την επιλογή **BIOS**.
- 7 Κάντε κλικ ή πατήστε στην επιλογή **Download (Λήψη)** για λήψη της πιο πρόσφατα ενημερωμένης έκδοσης του BIOS για τον υπολογιστή σας.
- 8 Αφού ολοκληρωθεί η λήψη, πλοηγηθείτε ως τον φάκελο όπου αποθηκεύσατε το αρχείο της ενημερωμένης έκδοσης του BIOS.
- 9 Κάντε διπλό κλικ ή πατήστε δύο φορές στο εικονίδιο του αρχείου της ενημερωμένης έκδοσης του BIOS και ακολουθήστε τις οδηγίες που θα παρουσιαστούν στην οθόνη.

Τεχνολογία και εξαρτήματα

Ήχος

Ο υπολογιστής Inspiron-5368 διαθέτει εξαρχής το βοηθητικό πρόγραμμα Realtek ALC3253 with Waves MaxxAudio Pro που χρησιμοποιείται για την προσαρμογή διαφόρων ρυθμίσεων ήχου.

 **ΣΗΜΕΙΩΣΗ:** Όταν παραλαμβάνετε τον υπολογιστή σας, τα προγράμματα οδήγησης είναι ήδη εγκατεστημένα.

Λήψη του προγράμματος οδήγησης ήχου

- 1 Ενεργοποιήστε τον υπολογιστή σας.
- 2 Επισκεφτείτε την ιστοσελίδα www.dell.com/support.
- 3 Κάντε κλικ ή πατήστε στην επιλογή **Product support (Υποστήριξη προϊόντων)**, πληκτρολογήστε την ετικέτα εξυπηρέτησης του υπολογιστή σας και ύστερα κάντε κλικ ή πατήστε στην επιλογή **Submit (Υποβολή)**.

 **ΣΗΜΕΙΩΣΗ:** Αν δεν έχετε την ετικέτα εξυπηρέτησης, χρησιμοποιήστε τη δυνατότητα αυτόματης ανίχνευσης ή περιηγηθείτε στα μοντέλα για να βρείτε το μοντέλο του υπολογιστή σας.

- 4 Κάντε κλικ ή πατήστε στις επιλογές **Drivers & downloads → Find it myself** (Προγράμματα οδήγησης & στοιχεία λήψης > Θα το βρω μόνος/-η μου).
- 5 Προχωρήστε με κύλιση προς τα κάτω στη σελίδα και αναπτύξτε την επιλογή **Audio (Ήχος)**.
- 6 Κάντε κλικ ή πατήστε στην επιλογή **Download (Λήψη)** για λήψη του προγράμματος οδήγησης ήχου για τον υπολογιστή σας.
- 7 Αφού ολοκληρωθεί η λήψη, πλοηγηθείτε ως τον φάκελο όπου αποθηκεύσατε το αρχείο του προγράμματος οδήγησης για τον ήχο.
- 8 Κάντε διπλό κλικ ή πατήστε δύο φορές στο εικονίδιο του αρχείου του προγράμματος οδήγησης ήχου και ακολουθήστε τις οδηγίες που θα παρουσιαστούν στην οθόνη για να εγκαταστήσετε το πρόγραμμα οδήγησης.

Εντοπισμός του ελεγκτή ήχου

- 1 Στη γραμμή εργασιών κάντε κλικ ή πατήστε στο πλαίσιο αναζήτησης και ύστερα πληκτρολογήστε τη φράση **Device Manager**.
- 2 Κάντε κλικ ή πατήστε στην επιλογή **Device Manager (Διαχείριση συσκευών)**. Παρουσιάζεται το παράθυρο **Device Manager (Διαχείριση συσκευών)**.

- 3 Αναπτύξτε την επιλογή **Sound, video and game controllers (Ελεγκτές ήχου, βίντεο και παιχνιδιών)** για να δείτε τον ελεγκτή ήχου.

Πριν από την εγκατάσταση

Μετά την εγκατάσταση

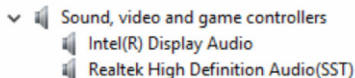
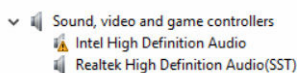

Αλλαγή των ρυθμίσεων για τον ήχο

- 1 Στη γραμμή εργασιών κάντε κλικ ή πατήστε στο πλαίσιο αναζήτησης και ύστερα πληκτρολογήστε τη φράση **Dell Audio**.
- 2 Κάντε κλικ ή πατήστε στην επιλογή **Dell Audio (Ήχος της Dell)** και αλλάξτε τις ρυθμίσεις για τον ήχο όπως απαιτείται κατά περίπτωση.

Κάμερα

Ο υπολογιστής Inspiron 13-5368 διαθέτει εξ αρχής μια ενσωματωμένη κάμερα 0,92 megapixel υψηλής ταχύτητας με μέγιστη ανάλυση 1.280 x 720 υψηλής ευκρίνειας (HD) στα 30 FPS. Η κάμερα έχει ενσωματωμένα ψηφιακά μικρόφωνα συστοιχίας.



ΣΗΜΕΙΩΣΗ: Πρέπει να αντικαταστήσετε τη μονάδα της κάμερας αν αντιμετωπίσετε προβλήματα με τα ενσωματωμένα μικρόφωνα.

Κάμερα υπερέθρων – προαιρετικά - Σας δίνει τη δυνατότητα βιντεοσυνομιλίας, καταγραφής φωτογραφιών και εγγραφής βίντεο. Η δυνατότητα της κάμερας για ανίχνευση του βάρους βελτιώνει την ασφάλεια όταν συνδυάζεται με το σύστημα Windows Hello.

Εντοπισμός της ιστοκάμερας μέσω της δυνατότητας Device Manager (Διαχείριση Συσκευών)

- 1 Στη γραμμή εργασιών κάντε κλικ ή πατήστε στο πλαίσιο αναζήτησης και ύστερα πληκτρολογήστε τη φράση **Device Manager**.
- 2 Κάντε κλικ ή πατήστε στην επιλογή **Device Manager (Διαχείριση συσκευών)**. Παρουσιάζεται το παράθυρο **Device Manager (Διαχείριση συσκευών)**.
- 3 Αναπτύξτε την επιλογή **Imaging Devices (Συσκευές απεικόνισης)**.

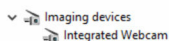

Εκκίνηση της εφαρμογής της κάμερας

- 1 Στη γραμμή εργασιών κάντε κλικ ή πατήστε στο πλαίσιο αναζήτησης και ύστερα πληκτρολογήστε τη λέξη Camera.
- 2 Κάντε κλικ ή πατήστε στην επιλογή **Camera (Κάμερα)**.

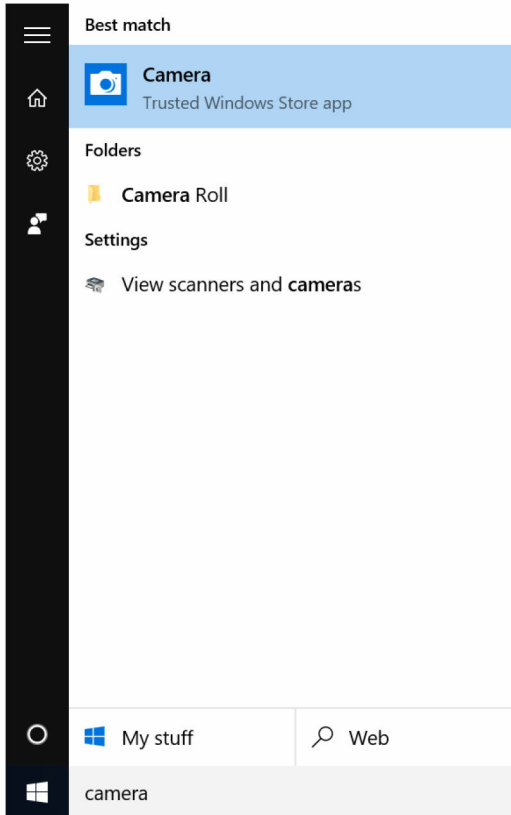

Λήψη του λογισμικού Dell Webcam Central

Μαζί με τον υπολογιστή σας παραλαμβάνετε ένα CD που περιέχει το λογισμικό Dell Webcam Central. Αν δεν έχετε το λογισμικό, μπορείτε να προχωρήσετε στη λήψη του αφού εγγραφείτε στον ιστότοπο της Dell μέσω της επιλογής My Account (Ο λογαριασμός μου).



ΣΗΜΕΙΩΣΗ: Το λογισμικό Dell Webcam Central δεν είναι διαθέσιμο για λήψη από τον ιστότοπο υποστήριξης ούτε από το CD των πόρων.

Οθόνη

Ο υπολογιστής Inspiron 13-5368 διαθέτει εξ αρχής τις εξής επιλογές οθόνης:

- 13,3 ιντσών υψηλής ευκρίνειας (HD) με δίοδο εκπομπής λευκού φωτός (WLED) και ανάλυση 1.366 x 768
- 13,3 ιντσών πλήρους υψηλής ευκρίνειας (HD) με δίοδο εκπομπής λευκού φωτός (WLED) και ανάλυση 1.920 x 1.080

Ρύθμιση της φωτεινότητας

- 1 Κάντε δεξί κλικ στην επιφάνεια εργασίας σας ή αγγίξτε την παρατεταμένα και επιλέξτε τη δυνατότητα **Display settings (Ρυθμίσεις οθόνης)**.
- 2 Για να ρυθμίσετε τη φωτεινότητα, σύρετε ή σαρώστε το ρυθμιστικό **Adjust brightness level (Ρύθμιση επιπέδου φωτεινότητας)**.

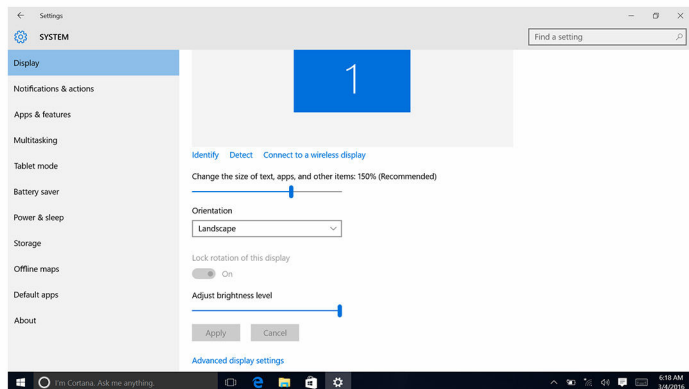

Μπορείτε να πιέσετε το πλήκτρο F11 για να μειώσετε τη φωτεινότητα και το πλήκτρο F12 για να την αυξήσετε.

Αλλαγή της ανάλυσης της οθόνης

- 1 Κάντε δεξί κλικ στην επιφάνεια εργασίας σας ή αγγίξτε την παρατεταμένα και επιλέξτε τη δυνατότητα **Display settings (Ρυθμίσεις οθόνης)**.
- 2 Κάντε κλικ ή πατήστε στην επιλογή **Advanced display settings (Ρυθμίσεις οθόνης για προχωρημένους)**.
- 3 Επιλέξτε την ενδεδειγμένη ανάλυση από την αναπτυσσόμενη λίστα.

4 Κάντε κλικ ή πατήστε στην επιλογή **Apply** (Εφαρμογή).

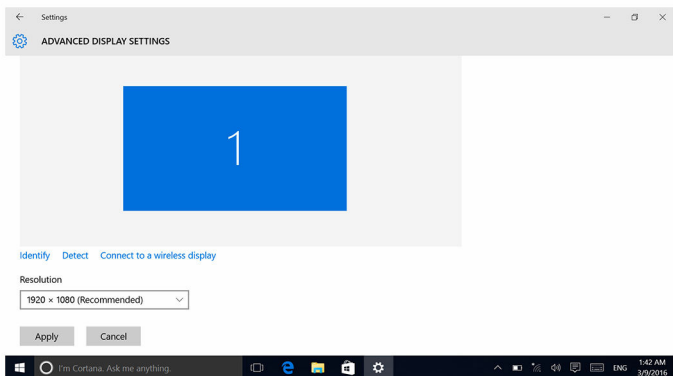

Περιστροφή της οθόνης

- 1 Κάντε δεξί κλικ στη επιφάνεια εργασίας σας ή αγγίξτε την παρατεταμένα.

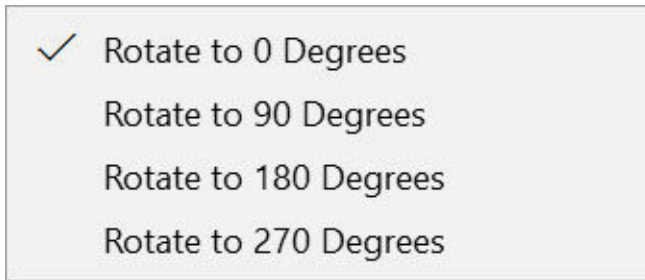

- 2 Επιλέξτε τις δυνατότητες **Graphics Options** → **Rotation** (Επιλογές γραφικών > Περιστροφή) και επιλέξτε μία από τις εξής δυνατότητες:
- Rotate to 0 Degrees (Περιστροφή κατά 0 μοίρες)
 - Rotate to 90 Degrees (Περιστροφή κατά 90 μοίρες)
 - Rotate to 180 Degrees (Περιστροφή κατά 180 μοίρες)
 - Rotate to 270 Degrees (Περιστροφή κατά 270 μοίρες)



Μπορείτε επίσης να περιστρέψετε την οθόνη χρησιμοποιώντας τους εξής συνδυασμούς πλήκτρων:

- Ctrl + Alt + πλήκτρο βέλους προς τα επάνω (Περιστροφή κατά 0 μοίρες)
- Ctrl + Alt + πλήκτρο βέλους προς τα δεξιά (Περιστροφή κατά 90 μοίρες)
- Ctrl + Alt + πλήκτρο βέλους προς τα κάτω (Περιστροφή κατά 180 μοίρες)
- Ctrl + Alt + πλήκτρο βέλους προς τα αριστερά (Περιστροφή κατά 270 μοίρες)

Καθαρισμός της οθόνης

-  **ΠΡΟΣΟΧΗ:** Μη χρησιμοποιήσετε ουσίες όπως οινόπνευμα, χημικά ή οικιακά καθαριστικά για να καθαρίσετε την οθόνη.
-  **ΠΡΟΣΟΧΗ:** Για να μην πάθει ζημιά η οθόνη μην την πιέσετε όταν την καθαρίζετε και σκουπίστε κάθε ίχνος υγρού μετά τον καθαρισμό.
-  **ΣΗΜΕΙΩΣΗ:** Για τον καθαρισμό πρέπει να χρησιμοποιείτε εργαλειοσύνολο καθαρισμού οθονών από αυτά που διατίθενται στο εμπόριο. Αν δεν το έχετε, χρησιμοποιήστε ένα μαλακό πανί με μικροΐνες που θα ψεκάσετε με αποσταγμένο νερό.

- 1 Πριν από τον καθαρισμό πρέπει να απενεργοποιήσετε τον υπολογιστή σας και την οθόνη.
- 2 Σκουπίστε απαλά την οθόνη με κυκλικές κινήσεις για να απομακρύνετε σωματίδια σκόνης ή βρομιάς.
- 3 Αφήστε την οθόνη να στεγνώσει εντελώς προτού την ενεργοποιήσετε.

HDMI

Ο υπολογιστής Inspiron 13-5368 υποστηρίζει τη δυνατότητα HDMI που χρησιμοποιείται για τη σύνδεση τηλεόρασης ή κάποιας άλλης συσκευής που διαθέτει τη δυνατότητα HDMI. Παρέχει έξοδο βίντεο και ήχου. Η θύρα HDMI βρίσκεται στην αριστερή πλευρά του υπολογιστή σας.



ΣΗΜΕΙΩΣΗ: Για να συνδέσετε τυπικές συσκευές DVI και DisplayPort, απαιτείται να χρησιμοποιήσετε τους ενδεδειγμένους μετατροπείς (που πωλούνται χωριστά).

Σύνδεση με εξωτερικές συσκευές παρουσίασης

- 1 Συνδέστε το καλώδιο HDMI στον υπολογιστή σας και στην εξωτερική οθόνη.
- 2 Πιέστε το πλήκτρο F8 για να παρουσιαστούν οι διάφορες λειτουργίες.

3 Επιλέξτε μία από τις εξής λειτουργίες παρουσίασης:

- PC screen only (Μόνο οθόνη υπολογιστή)
- Duplicate (Αναπαραγωγή)
- Extend (Επέκταση)
- Second screen only (Μόνο στη δεύτερη οθόνη)



ΣΗΜΕΙΩΣΗ: Για περισσότερες πληροφορίες ανατρέξτε στο έγγραφο που παραλάβετε μαζί με τη συσκευή παρουσίασης που διαθέτετε.

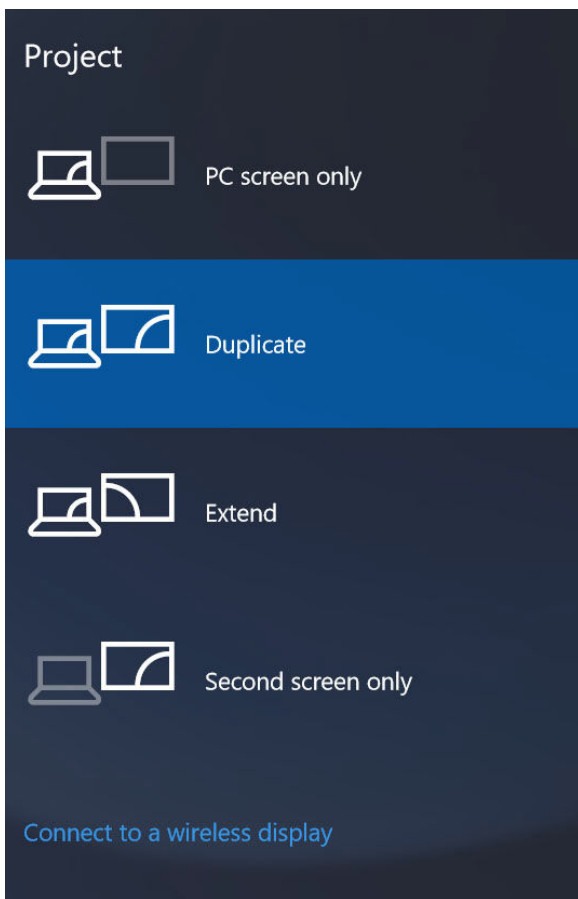

Γραφικά

Ο υπολογιστής Inspiron 13-5368 διαθέτει εξ αρχής τους εξής ελεγκτές γραφικών:

- Intel HD Graphics 510 - Intel Celeron και Pentium (κοινόχρηστη μνήμη συστήματος)
- Intel HD Graphics 520 - Intel Core i3/i5/i7 (κοινόχρηστη μνήμη συστήματος)
- Intel Iris Graphics 540 - Intel Core i7 (κοινόχρηστη μνήμη συστήματος)

Λήψη του προγράμματος οδήγησης γραφικών

- 1 Ενεργοποιήστε τον υπολογιστή σας.
- 2 Επισκεφτείτε την ιστοσελίδα www.dell.com/support.
- 3 Κάντε κλικ ή πατήστε στην επιλογή **Product Support (Υποστήριξη προϊόντων)**, πληκτρολογήστε την ετικέτα εξυπηρέτησης του υπολογιστή σας και κάντε κλικ ή πατήστε στην επιλογή **Submit (Υποβολή)**.



ΣΗΜΕΙΩΣΗ: Αν δεν έχετε την ετικέτα εξυπηρέτησης, χρησιμοποιήστε τη δυνατότητα αυτόματης ανίχνευσης ή περιηγηθείτε στα μοντέλα για να βρείτε το μοντέλο του υπολογιστή σας.

- 4 Κάντε κλικ ή πατήστε στις επιλογές **Drivers & downloads → Find it myself**(Προγράμματα οδήγησης & στοιχεία λήψης > Θα το βρω μόνος/-η μου).
- 5 Προχωρήστε με κύλιση προς τα κάτω στη σελίδα και αναπτύξτε την επιλογή **Video (Βίντεο)**.
- 6 Κάντε κλικ ή πατήστε στην επιλογή **Download (Λήψη)** για λήψη του προγράμματος οδήγησης γραφικών για τον υπολογιστή σας.
- 7 Αφού ολοκληρωθεί η λήψη, πλοηγηθείτε ως τον φάκελο όπου αποθηκεύσατε το αρχείο του προγράμματος οδήγησης γραφικών.
- 8 Κάντε διπλό κλικ ή πατήστε δύο φορές στο εικονίδιο του αρχείου του προγράμματος οδήγησης γραφικών και ακολουθήστε τις οδηγίες που θα παρουσιαστούν στην οθόνη για να εγκαταστήσετε το πρόγραμμα οδήγησης.

Εντοπισμός του προσαρμογέα της οθόνης

- 1 Στη γραμμή εργασιών κάντε κλικ ή πατήστε στο πλαίσιο αναζήτησης και ύστερα πληκτρολογήστε τη φράση **Device Manager**.
- 2 Κάντε κλικ ή πατήστε στην επιλογή **Device Manager (Διαχείριση συσκευών)**. Παρουσιάζεται το παράθυρο **Device Manager (Διαχείριση συσκευών)**.

- 3 Αναπτύξτε την επιλογή **Display adapters (Προσαρμογείς οθόνης)**.

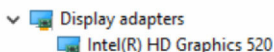

Αλλαγή των ρυθμίσεων της οθόνης στον πίνακα ελέγχου Intel HD Graphics

- 1 Κάντε δεξί κλικ στην επιφάνεια εργασίας ή αγγίξτε την παρατεταμένα και επιλέξτε τη δυνατότητα **Graphics Properties (Ιδιότητες γραφικών)** για εκκίνηση του πίνακα ελέγχου **Intel HD Graphics**.

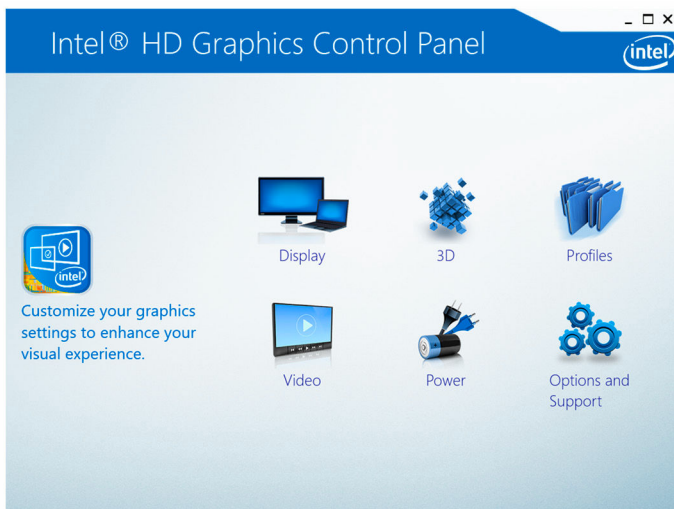

- 2 Κάντε κλικ ή πατήστε στην επιλογή **Display (Οθόνη)**.
- 3 Αλλάξτε τις ρυθμίσεις της οθόνης όπως απαιτείται κατά περίπτωση.

Intel WiDi

Η δυνατότητα ασύρματης οθόνης σας επιτρέπει να προχωρήσετε στην κοινή χρήση της οθόνης του υπολογιστή σας με συμβατή τηλεόραση χωρίς να χρησιμοποιήσετε καλώδια. Προτού ρυθμίσετε την ασύρματη οθόνη, πρέπει να συνδέσετε προσαρμογέα ασύρματης οθόνης στην τηλεόρασή σας. Για να ελέγξετε αν η τηλεόρασή σας υποστηρίζει τη δυνατότητα αυτή, ανατρέξτε στην τεκμηρίωση που τη συνόδευε όταν την παραλάβατε.

Ο πίνακας που ακολουθεί παραθέτει τις βασικές απαιτήσεις συστήματος για ασύρματη οθόνη.

Επεξεργαστής	Intel Core i3, i5, i7 2ης γενιάς
Ελεγκτής γραφικών	Intel HD Graphics
κάρτα WLAN	Intel 2230 ή Intel 6150
Λειτουργικό σύστημα	Windows 7 ή μεταγενέστερη έκδοση
Πρόγραμμα οδήγησης	Προχωρήστε στη λήψη και στην εγκατάσταση της πιο πρόσφατα ενημερωμένης έκδοσης του προγράμματος οδήγησης για την εφαρμογή Intel Wireless Display Connection Manager (Διαχείριση σύνδεσης ασύρματης οθόνης Intel) που θα βρείτε στην ιστοσελίδα www.dell.com/support .

Λήψη της εφαρμογής WiDi

- 1 Ενεργοποιήστε τον υπολογιστή σας.
- 2 Επισκεφτείτε την ιστοσελίδα www.dell.com/support.
- 3 Κάντε κλικ ή πατήστε στην επιλογή **Product Support (Υποστήριξη προϊόντων)**, πληκτρολογήστε την ετικέτα εξυπηρέτησης του υπολογιστή σας και κάντε κλικ ή πατήστε στην επιλογή **Submit (Υποβολή)**.
 -  **ΣΗΜΕΙΩΣΗ:** Αν δεν έχετε την ετικέτα εξυπηρέτησης, χρησιμοποιήστε τη δυνατότητα αυτόματης ανίχνευσης ή περιηγηθείτε στα μοντέλα για να βρείτε το μοντέλο του υπολογιστή σας.
- 4 Κάντε κλικ ή πατήστε στις επιλογές **Drivers & downloads → Find it myself**(Προγράμματα οδήγησης & στοιχεία λήψης > Θα το βρω μόνος/-η μου).
- 5 Προχωρήστε με κύλιση προς τα κάτω στη σελίδα και αναπτύξτε την επιλογή **Video (Βίντεο)**.
- 6 Κάντε κλικ ή πατήστε στην επιλογή **Download (Λήψη)** για λήψη της εφαρμογής Intel WiDi για τον υπολογιστή σας.
- 7 Αφού ολοκληρωθεί η λήψη, πλοηγηθείτε ως τον φάκελο όπου αποθηκεύσατε το αρχείο της εφαρμογής WiDi.
- 8 Κάντε διπλό κλικ ή πατήστε δύο φορές στο εικονίδιο του αρχείου της εφαρμογής και ακολουθήστε τις οδηγίες που θα παρουσιαστούν στην οθόνη για να εγκαταστήσετε την εφαρμογή.

Ρύθμιση της ασύρματης οθόνης

- 1 Ενεργοποιήστε τον υπολογιστή σας.
 -  **ΣΗΜΕΙΩΣΗ:** Βεβαιωθείτε ότι είναι ενεργοποιημένη η λειτουργία Wi-Fi.
- 2 Συνδέστε τον προσαρμογέα ασύρματης οθόνης στην τηλεόραση.

- 3 Ενεργοποιήστε την τηλεόραση και τον προσαρμογέα ασύρματης οθόνης.
- 4 Επιλέξτε την πηγή βίντεο που ενδείκνυται για την τηλεόρασή σας, π.χ. HDMI1, HDMI2 ή S-Video.
- 5 Κάντε διπλό κλικ ή πατήστε δύο φορές στο εικονίδιο Intel Wireless Display (Ασύρματη οθόνη Intel) στην επιφάνεια εργασίας.
Παρουσιάζεται το παράθυρο **Intel Wireless Display (Ασύρματη οθόνη Intel)**.
- 6 Κάντε κλικ ή πατήστε στην επιλογή **Scan for available displays (Σάρωση για διαθέσιμες οθόνες)**.
- 7 Επιλέξτε τον προσαρμογέα της ασύρματης οθόνης σας από τη λίστα **Detected Wireless Displays (Ανιχνευμένες ασύρματες οθόνες)**.
- 8 Πληκτρολογήστε τον κωδικό ασφαλείας που εμφανίζεται στην τηλεόρασή σας.

USB

Ο πίνακας που ακολουθεί δείχνει τις θύρες USB που υπάρχουν διαθέσιμες στον υπολογιστή Inspiron 13-5368.

Θύρες	Θέση
Θύρα USB 3.0	Αριστερή πλευρά
Θύρα USB 3.0 με PowerShare	Αριστερή πλευρά
Θύρα USB 2.0	Δεξιά πλευρά

 **ΣΗΜΕΙΩΣΗ:** Για να μπορεί η θύρα USB 3.0 να ανιχνεύσει συσκευές USB, χρειάζεται να εγκαταστήσετε το πρόγραμμα οδήγησης.

Λήψη του προγράμματος οδήγησης USB 3.0

- 1 Ενεργοποιήστε τον υπολογιστή σας.
- 2 Επισκεφτείτε την ιστοσελίδα www.dell.com/support.
- 3 Κάντε κλικ ή πατήστε στην επιλογή **Product Support (Υποστήριξη προϊόντων)**, πληκτρολογήστε την ετικέτα εξυπηρέτησης του υπολογιστή σας και κάντε κλικ ή πατήστε στην επιλογή **Submit (Υποβολή)**.
 **ΣΗΜΕΙΩΣΗ:** Αν δεν έχετε την ετικέτα εξυπηρέτησης, χρησιμοποιήστε τη δυνατότητα αυτόματης ανίχνευσης ή περιηγηθείτε στα μοντέλα για να βρείτε το μοντέλο του υπολογιστή σας.
- 4 Κάντε κλικ ή πατήστε στις επιλογές **Drivers & Downloads → Find it myself**(Προγράμματα οδήγησης & στοιχεία λήψης > Θα το βρω μόνος/-η μου).
- 5 Προχωρήστε με κύλιση προς τα κάτω στη σελίδα και αναπτύξτε την επιλογή **Chipset (Πιπνθιοσύνολο)**.

- 6 Κάντε κλικ ή πατήστε στην επιλογή **Download (Λήψη)** για λήψη του προγράμματος οδήγησης USB 3.0 για τον υπολογιστή σας.
- 7 Αφού ολοκληρωθεί η λήψη, πλοηγηθείτε ως τον φάκελο όπου αποθηκεύσατε το αρχείο του προγράμματος οδήγησης USB 3.0.
- 8 Κάντε διπλό κλικ ή πατήστε δύο φορές στο εικονίδιο του αρχείου του προγράμματος οδήγησης USB 3.0 και ακολουθήστε τις οδηγίες που θα παρουσιαστούν στην οθόνη για να εγκαταστήσετε το πρόγραμμα οδήγησης.

Ενεργοποίηση ή απενεργοποίηση της λειτουργίας USB στο πρόγραμμα ρύθμισης του BIOS

- 1 Ενεργοποιήστε ή επανεκκινήστε τον υπολογιστή σας.
- 2 Όταν παρουσιαστεί στην οθόνη το λογότυπο της Dell, πιέστε το πλήκτρο F2 για είσοδο στο πρόγραμμα ρύθμισης του BIOS.
Παρουσιάζεται το πρόγραμμα ρύθμισης του BIOS.
- 3 Στο αριστερό τμήμα του παραθύρου επιλέξτε τις δυνατότητες **Settings** → **System Configuration** → **USB Configuration** (Ρυθμίσεις > Ρύθμιση παραμέτρων συστήματος > Διάρθρωση ρυθμίσεων USB).
Η διάρθρωση των ρυθμίσεων της λειτουργίας USB παρουσιάζεται στο δεξί τμήμα του παραθύρου.
- 4 Επιλέξτε το πλαίσιο ελέγχου **Enable External USB Port (Δραστηκοποίηση εξωτερικής θύρας USB)** για να δραστηκοποιήσετε ή να αδρανοποιήσετε τη λειτουργία αυτή αντίστοιχα.
- 5 Αποθηκεύστε τις ρυθμίσεις του προγράμματος ρύθμισης του συστήματος και τερματίστε το πρόγραμμα.

Επίλυση προβλήματος μη εκκίνησης που οφείλεται σε εξομοίωση USB

Μερικές φορές δεν γίνεται εκκίνηση του λειτουργικού συστήματος από τον υπολογιστή όποτε συνδέσετε συσκευές USB κατά την έναρξη της λειτουργίας του. Η συμπεριφορά αυτή οφείλεται στο γεγονός ότι ο υπολογιστής αναζητά εκκινήσιμα αρχεία στις συσκευές USB. Για να λύσετε το πρόβλημα μη εκκίνησης, ακολουθήστε τα εξής βήματα:

- 1 Ενεργοποιήστε ή επανεκκινήστε τον υπολογιστή σας.
- 2 Όταν παρουσιαστεί στην οθόνη το λογότυπο της Dell, πιέστε το πλήκτρο F2 για είσοδο στο πρόγραμμα ρύθμισης του BIOS.
Παρουσιάζεται το πρόγραμμα ρύθμισης του BIOS.

- 3 Στο αριστερό τμήμα του παραθύρου επιλέξτε τις δυνατότητες **Settings** → **System Configuration** → **USB Configuration** (Ρυθμίσεις > Ρύθμιση παραμέτρων συστήματος > Διάρθρωση ρυθμίσεων USB).
Η διάρθρωση των ρυθμίσεων της λειτουργίας USB παρουσιάζεται στο δεξί τμήμα του παραθύρου.
- 4 Αποεπιλέξτε το πλαίσιο ελέγχου **Enable Boot Support (Δραστηκοποίηση υποστήριξης εκκίνησης)** για να αδρανοποιήσετε τη δυνατότητα αυτή.
- 5 Προχωρήστε σε αποθήκευση των ρυθμίσεων και έξοδο.

Wi-Fi

Ο υπολογιστής Inspiron 13-5368 διαθέτει εξαρχής τη δυνατότητα υποστήριξης Wi-Fi 802.11ac.

Ενεργοποίηση ή απενεργοποίηση λειτουργίας Wi-Fi

-  **ΣΗΜΕΙΩΣΗ:** Δεν υπάρχει φυσικός διακόπτης ενεργοποίησης ή απενεργοποίησης της λειτουργίας Wi-Fi. Οι διαδικασίες αυτές πρέπει να εκτελούνται μέσω των ρυθμίσεων του υπολογιστή.
- 1 Σαρώστε προς τα μέσα ξεκινώντας από το δεξί άκρο της οθόνης ή κάντε κλικ ή πατήστε στο εικονίδιο **Action Center (Κέντρο ενεργειών)** στη γραμμή εργασιών για να αποκτήσετε πρόσβαση στην εφαρμογή Action Center (Κέντρο ενεργειών).
 - 2 Κάντε κλικ ή πατήστε στην επιλογή **Wi-Fi** για να ενεργοποιήσετε ή να απενεργοποιήσετε τη λειτουργία Wi-Fi.

Λήψη του προγράμματος οδήγησης Wi-Fi

- 1 Ενεργοποιήστε τον υπολογιστή σας.
- 2 Επισκεφτείτε την ιστοσελίδα www.dell.com/support.
- 3 Κάντε κλικ ή πατήστε στην επιλογή **Product Support (Υποστήριξη προϊόντων)**, πληκτρολογήστε την ετικέτα εξυπηρέτησης του υπολογιστή σας και ύστερα κάντε κλικ ή πατήστε στην επιλογή **Submit (Υποβολή)**.
 **ΣΗΜΕΙΩΣΗ:** Αν δεν έχετε την ετικέτα εξυπηρέτησης, χρησιμοποιήστε τη δυνατότητα αυτόματης ανίχνευσης ή περιηγηθείτε στα μοντέλα για να βρείτε το μοντέλο του υπολογιστή σας.
- 4 Κάντε κλικ ή πατήστε στις επιλογές **Drivers & downloads** → **Find it myself** (Προγράμματα οδήγησης & στοιχεία λήψης > Θα το βρω μόνος/-η μου).
- 5 Προχωρήστε με κύλιση προς τα κάτω στη σελίδα και αναπτύξτε την επιλογή **Network (Δίκτυο)**.

- 6 Κάντε κλικ ή πατήστε στην επιλογή **Download (Λήψη)** για λήψη του προγράμματος οδήγησης Wi-Fi για τον υπολογιστή σας.
- 7 Αφού ολοκληρωθεί η λήψη, πλοηγηθείτε ως τον φάκελο όπου αποθηκεύσατε το αρχείο του προγράμματος οδήγησης Wi-Fi.
- 8 Κάντε διπλό κλικ ή πατήστε δύο φορές στο εικονίδιο του αρχείου του προγράμματος οδήγησης και ακολουθήστε τις οδηγίες που θα παρουσιαστούν στην οθόνη για να εγκαταστήσετε το πρόγραμμα οδήγησης.

Διαμόρφωση ρυθμίσεων Wi-Fi

- 1 Ενεργοποιήστε τη λειτουργία Wi-Fi. Για περισσότερες πληροφορίες ανατρέξτε στην ενότητα [Ενεργοποίηση ή απενεργοποίηση Wi-Fi](#).
- 2 Σαρώστε προς τα μέσα ξεκινώντας από το δεξί άκρο της οθόνης ή κάντε κλικ ή πατήστε στο εικονίδιο **Action Center (Κέντρο ενεργειών)** στη γραμμή εργασιών για να αποκτήσετε πρόσβαση στην εφαρμογή Action Center (Κέντρο ενεργειών).
- 3 Κάντε δεξί κλικ στην επιλογή **Wi-Fi** ή αγγίξτε την παρατεταμένα και ύστερα κάντε κλικ ή πατήστε στην επιλογή **Go to settings (Μετάβαση στις ρυθμίσεις)**. Παρουσιάζεται μια λίστα με τα διαθέσιμα δίκτυα.
- 4 Επιλέξτε το δίκτυό σας και κάντε κλικ ή πατήστε στην επιλογή **Connect (Σύνδεση)**.

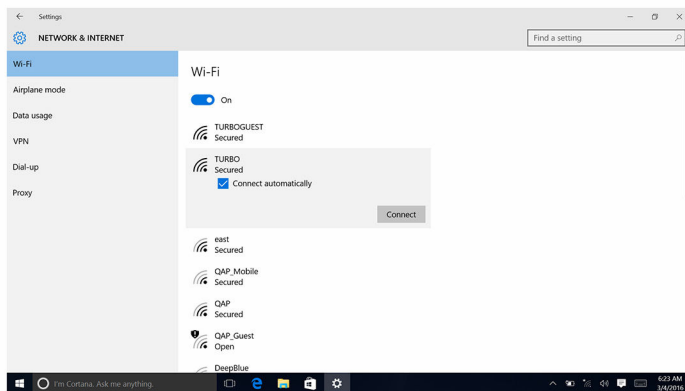

 **ΣΗΜΕΙΩΣΗ:** Πληκτρολογήστε το κλειδί ασφαλείας του δικτύου αν παρουσιαστεί σχετική προτροπή.

Bluetooth

Ο υπολογιστής Inspiron 13-5368 διαθέτει εξαρχής τη δυνατότητα υποστήριξης Bluetooth 4.0 και Bluetooth 4.1 (προαιρετικά).

Ενεργοποίηση ή απενεργοποίηση Bluetooth

 **ΣΗΜΕΙΩΣΗ:** Δεν υπάρχει φυσικός διακόπτης ενεργοποίησης ή απενεργοποίησης της λειτουργίας Bluetooth. Οι διαδικασίες αυτές πρέπει να εκτελούνται μέσω των ρυθμίσεων του υπολογιστή.

- 1 Σαρώστε προς τα μέσα ξεκινώντας από το δεξί άκρο της οθόνης ή κάντε κλικ ή πατήστε στο εικονίδιο **Action Center (Κέντρο ενεργειών)** στη γραμμή εργασιών για να αποκτήσετε πρόσβαση στην εφαρμογή Action Center (Κέντρο ενεργειών).
- 2 Κάντε κλικ ή πατήστε στην επιλογή **Bluetooth** για να ενεργοποιήσετε ή να απενεργοποιήσετε τη λειτουργία Bluetooth.

Αντιστοίχιση των συσκευών που υποστηρίζουν την τεχνολογία Bluetooth

- 1 Ενεργοποιήστε τη λειτουργία Bluetooth. Για περισσότερες πληροφορίες ανατρέξτε στην ενότητα [Ενεργοποίηση ή απενεργοποίηση Bluetooth](#).
- 2 Σαρώστε προς τα μέσα ξεκινώντας από το δεξί άκρο της οθόνης ή κάντε κλικ ή πατήστε στο εικονίδιο **Action Center (Κέντρο ενεργειών)** στη γραμμή εργασιών για να αποκτήσετε πρόσβαση στην εφαρμογή Action Center (Κέντρο ενεργειών).
- 3 Κάντε δεξί κλικ στην επιλογή **Bluetooth** ή αγγίξτε την παρατεταμένα και ύστερα κάντε κλικ ή πατήστε στην επιλογή **Go to settings (Μετάβαση στις ρυθμίσεις)**.
- 4 Επιλέξτε την απαιτούμενη συσκευή Bluetooth προς αντιστοίχιση.
- 5 Κάντε κλικ ή πατήστε στην επιλογή **Pair (Αντιστοίχιση)** για να αντιστοιχίσετε τις συσκευές Bluetooth.

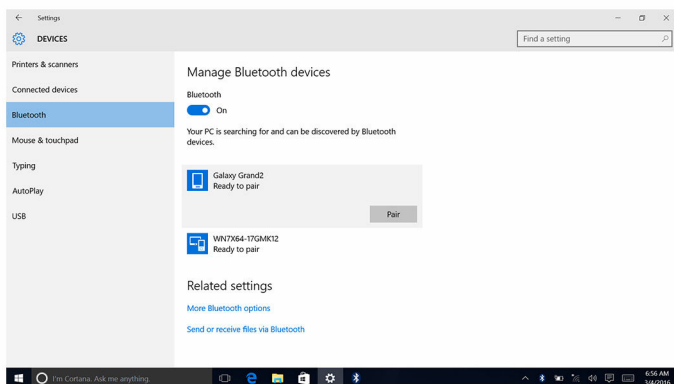

- 6 Κάντε κλικ ή πατήστε στην επιλογή **Yes (Ναι)** για να επιβεβαιώσετε τους κωδικούς πρόσβασης και στις δύο συσκευές.

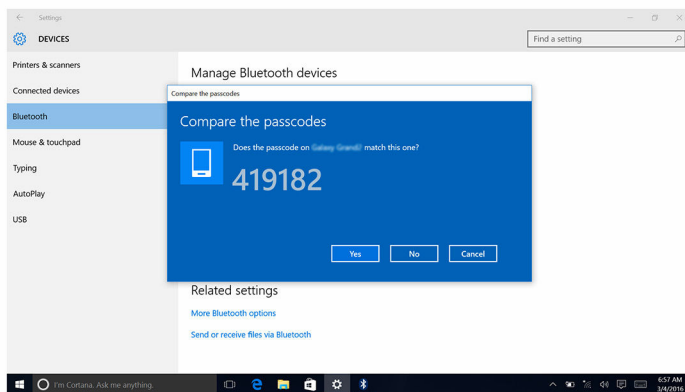

Αφαίρεση της συσκευής Bluetooth

- 1 Σαρώστε προς τα μέσα ξεκινώντας από το δεξί άκρο της οθόνης ή κάντε κλικ ή πατήστε στο εικονίδιο **Action Center (Κέντρο ενεργειών)** στη γραμμή εργασιών για να αποκτήσετε πρόσβαση στην εφαρμογή Action Center (Κέντρο ενεργειών).
- 2 Κάντε δεξί κλικ στην επιλογή **Bluetooth** ή αγγίξτε την παρατεταμένα και ύστερα κάντε κλικ ή πατήστε στην επιλογή **Go to settings (Μετάβαση στις ρυθμίσεις)**.
- 3 Κάντε κλικ ή πατήστε στη συσκευή που θέλετε να αφαιρέσετε και κάντε κλικ ή πατήστε στην επιλογή **Remove device (Κατάργηση συσκευής)**.

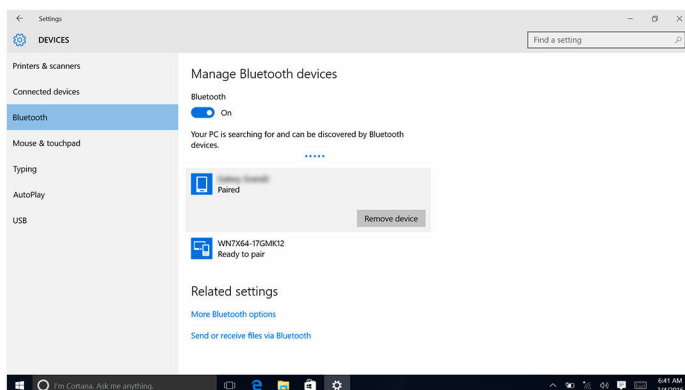

Μεταφορά αρχείων μεταξύ συσκευών μέσω Bluetooth

- 1 Σαρώστε προς τα μέσα ξεκινώντας από το δεξί άκρο της οθόνης ή κάντε κλικ ή πατήστε στο εικονίδιο **Action Center (Κέντρο ενεργειών)** στη γραμμή εργασιών για να αποκτήσετε πρόσβαση στην εφαρμογή Action Center (Κέντρο ενεργειών).
- 2 Κάντε δεξί κλικ στην επιλογή **Bluetooth** ή αγγίξτε την παρατεταμένα και ύστερα κάντε κλικ ή πατήστε στην επιλογή **Go to settings (Μετάβαση στις ρυθμίσεις)**.
- 3 Επιλέξτε τη συσκευή σας που υποστηρίζει τη λειτουργία Bluetooth.
- 4 Κάντε κλικ ή πατήστε στην επιλογή **Send or receive files via Bluetooth (Αποστολή ή λήψη αρχείων μέσω Bluetooth)**.
- 5 Στο παράθυρο **Bluetooth File Transfer (Μεταφορά αρχείων μέσω Bluetooth)** κάντε κλικ ή πατήστε στην επιλογή **Send files (Αποστολή αρχείων)** και ύστερα επιλέξτε το αρχείο που θέλετε να μεταφέρετε.

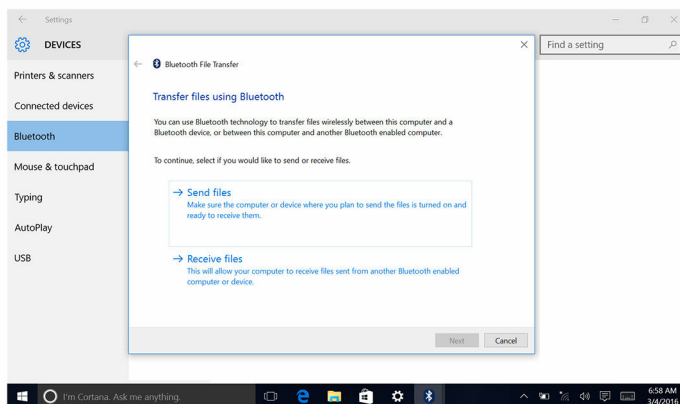

Σκληρός δίσκος

Ο πίνακας που ακολουθεί δείχνει τις επιλογές σκληρού δίσκου που υπάρχουν διαθέσιμες στον υπολογιστή Inspiron 13-5368.

Χωρητικότητα	Διαστάσεις
SSD	Μονάδα δίσκου M.2

Εντοπισμός του σκληρού δίσκου

- 1 Στη γραμμή εργασιών κάντε κλικ ή πατήστε στο πλαίσιο αναζήτησης και ύστερα πληκτρολογήστε τη φράση **Device Manager**.

- 2 Κάντε κλικ ή πατήστε στην επιλογή **Device Manager (Διαχείριση συσκευών)**.
Παρουσιάζεται το παράθυρο **Device Manager (Διαχείριση συσκευών)**.
- 3 Αναπτύξτε την επιλογή **Disk drives (Μονάδες δίσκου)**.

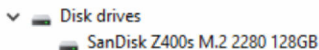

Εντοπισμός του σκληρού δίσκου στο πρόγραμμα ρύθμισης του BIOS

- 1 Ενεργοποιήστε ή επανεκκινήστε τον υπολογιστή σας.
- 2 Όταν παρουσιαστεί στην οθόνη το λογότυπο της Dell, πιάστε το πλήκτρο F2 για είσοδο στο πρόγραμμα ρύθμισης του BIOS.
Παρουσιάζεται μια λίστα σκληρών δίσκων κάτω από την επιλογή **System Information (Πληροφορίες συστήματος)** στην ομάδα **General (Γενικά)**.

Μονάδα ανάγνωσης καρτών πολυμέσων

Ο υπολογιστής Inspiron 13-5368 διαθέτει στη δεξιά του πλευρά μία υποδοχή καρτών SD.

Περιήγηση στο περιεχόμενο κάρτας πολυμέσων

- 1 Τοποθετήστε την κάρτα πολυμέσων με τις μεταλλικές επαφές στραμμένες προς τα κάτω.
Η αναπαραγωγή του περιεχομένου της κάρτας θα αρχίσει αυτόματα και στην οθόνη εμφανίζεται μια ειδοποίηση.
- 2 Ακολουθήστε τις οδηγίες που θα παρουσιαστούν στην οθόνη.

Λήψη του προγράμματος οδήγησης της μονάδας ανάγνωσης καρτών πολυμέσων

- 1 Ενεργοποιήστε τον υπολογιστή σας.
- 2 Επισκεφτείτε την ιστοσελίδα www.dell.com/support.
- 3 Κάντε κλικ ή πατήστε στην επιλογή **Product Support (Υποστήριξη προϊόντων)**, πληκτρολογήστε την ετικέτα εξυπηρέτησης του υπολογιστή σας και ύστερα κάντε κλικ ή πατήστε στην επιλογή **Submit (Υποβολή)**.





ΣΗΜΕΙΩΣΗ: Αν δεν έχετε την ετικέτα εξυπηρέτησης, χρησιμοποιήστε τη δυνατότητα αυτόματης ανίχνευσης ή περιηγηθείτε στα μοντέλα για να βρείτε το μοντέλο του υπολογιστή σας.

- 4 Κάντε κλικ ή πατήστε στις επιλογές **Drivers & Downloads** → **Find it myself**(Προγράμματα οδήγησης & στοιχεία λήψης > Θα το βρω μόνος/-η μου).
- 5 Προχωρήστε με κύλιση προς τα κάτω στη σελίδα και αναπτύξτε την επιλογή **Chipset (Πλινθιοσύνολο)**.
- 6 Κάντε κλικ ή πατήστε στην επιλογή **Download (Λήψη)** για λήψη του προγράμματος οδήγησης της μονάδας ανάγνωσης καρτών πολυμέσων για τον υπολογιστή σας.
- 7 Αφού ολοκληρωθεί η λήψη, πλοηγηθείτε ως τον φάκελο όπου αποθηκεύσατε το αρχείο του προγράμματος οδήγησης για τη μονάδα ανάγνωσης καρτών πολυμέσων.
- 8 Κάντε διπλό κλικ ή πατήστε δύο φορές στο εικονίδιο του αρχείου του προγράμματος οδήγησης της μονάδας ανάγνωσης καρτών και ακολουθήστε τις οδηγίες που θα παρουσιαστούν στην οθόνη για να εγκαταστήσετε το πρόγραμμα οδήγησης.



Πληκτρολόγιο

Ο υπολογιστής Inspiron 13-5368 διαθέτει εξαρχής οπισθοφωτιζόμενο πληκτρολόγιο.







Αλλαγή της γλώσσας του πληκτρολογίου

- 1 Κάντε κλικ ή πατήστε στην επιλογή **Start (Έναρξη)** .
- 2 Κάντε κλικ ή πατήστε στην επιλογή **Settings (Ρυθμίσεις)** .
- 3 Κάντε κλικ ή πατήστε στις επιλογές **Time & language** → **Region & language**(Ωρα και γλώσσα > Περιοχή και γλώσσα).
- 4 Κάντε κλικ ή πατήστε στην επιλογή **Add a language (Προσθήκη γλώσσας)**.
- 5 Επιλέξτε τη γλώσσα που θέλετε να προσθέσετε και επιλέξτε χώρα για τη γλώσσα.
- 6 Κάτω από την επιλογή **Languages (Γλώσσες)** κάντε κλικ ή πατήστε στη γλώσσα που θέλετε να καθορίσετε ως προεπιλεγμένη.
- 7 Κάντε κλικ ή πατήστε στην επιλογή **Set as default (Ορισμός ως προεπιλογής)**.

Συντομεύσεις πληκτρολογίου

Πλήκτρα	Περιγραφή
	Σίγαση ήχου
	Μείωση ακουστικής έντασης

Πλήκτρα	Περιγραφή
	Αύξηση ακουστικής έντασης
	Αναπαραγωγή προηγούμενου κομματιού/ κεφαλαίου
	Αναπαραγωγή/Παύση
	Αναπαραγωγή επόμενου κομματιού/ κεφαλαίου
	Μετάβαση σε εξωτερική οθόνη
	Αναζήτηση
	Εναλλαγή οπίσθιου φωτισμού πληκτρολογίου
	Μείωση φωτεινότητας
	Αύξηση φωτεινότητας
	Ενεργοποίηση/Απενεργοποίηση ασύρματης επικοινωνίας
	Παύση/Διακοπή
	Αναστολή λειτουργίας
	Εναλλαγή κλειδώματος κύλισης
	Εναλλαγή λυχνίας τροφοδοσίας και λυχνίας κατάστασης μπαταρίας/λυχνίας δραστηριότητας σκληρού δίσκου
	Αίτημα συστήματος
	Άνοιγμα μενού εφαρμογών
	Εναλλαγή κλειδώματος πλήκτρου Fn
	End

Πλήκτρα	Περιγραφή
 + 	Home
 + 	Μετακίνηση προς τα κάτω στη σελίδα
 + 	Μετακίνηση προς τα επάνω στη σελίδα

Επιφάνεια αφής

Ο υπολογιστής Inspiron 13-5368 διαθέτει εξαρχής επιφάνεια αφής ακριβείας.

Οι επιφάνειες αφής ακριβείας αποτελούν μια νέα κατηγορία συσκευών εισόδου που παρέχουν είσοδο δείκτη υψηλής ακριβείας και λειτουργίες χειρονομιών. Οι οθόνες αφής ακριβείας διαδρούν απευθείας με το λειτουργικό περιβάλλον χωρίς να χρειάζονται πρόγραμμα οδήγησης.

Το λειτουργικό σύστημα διαχειρίζεται τη συνολική λειτουργικότητα της επιφάνειας αφής και δεν υπάρχουν χωριστά προγράμματα οδήγησης διαθέσιμα για λήψη.

Εντοπισμός της επιφάνειας αφής

- 1 Στη γραμμή εργασιών κάντε κλικ ή πατήστε στο πλαίσιο αναζήτησης και ύστερα πληκτρολογήστε τη φράση *Device Manager*.
- 2 Κάντε κλικ ή πατήστε στην επιλογή **Device Manager (Διαχείριση συσκευών)**. Παρουσιάζεται το παράθυρο **Device Manager (Διαχείριση συσκευών)**.
- 3 Αναπτύξτε την επιλογή **Mice and Other Pointing Devices (Ποντίκια και άλλες συσκευές κατάδειξης)**.

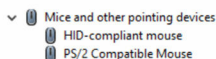

Χειρονομίες μέσω της επιφάνειας αφής

Χειρονομία	Διαδικασία	Αποτέλεσμα
Πάτημα για κλικ	Πατήστε στην επιφάνεια αφής.	Χρησιμοποιεί για την επιλογή κάποιου στοιχείου.
Πάτημα, συρτό πάτημα για επισήμανση ή	Πάτημα, συρτό πάτημα στην επιφάνεια αφής	Χρησιμοποιεί για την επισήμανση κειμένου και για

Χειρονομία	Διαδικασία	Αποτέλεσμα
σύρσιμο κάποιου στοιχείου		τη μεταφορά και την απόθεση κάποιου στοιχείου.
Σύρσιμο για κύλιση	Τοποθετήστε δύο δάχτυλα επάνω στην επιφάνεια αφής και ύστερα σύρετέ τα.	Χρησιμοποιεί για την κύλιση της σελίδας. Υπάρχει δυνατότητα κύλισης των σελίδων δεξιά και αριστερά, επάνω και κάτω ή και για τις δύο κατευθύνσεις.
Τσίμπημα ή τέντωμα για ζουμ	Τοποθετήστε δύο δάχτυλα επάνω στην επιφάνεια αφής και φέρτε τα το ένα κοντά στο άλλο ή απομακρύνετε το ένα από το άλλο.	Χρησιμοποιεί για τη σμίκρυνση (με τέντωμα) ή τη μεγέθυνση (με τσίμπημα) στην επιφάνεια αφής.
Σάρωση για πρόσβαση στην εφαρμογή Action Center (Κέντρο ενεργειών)	Σάρωση προς τα μέσα από το δεξί άκρο	Χρησιμοποιεί για το άνοιγμα της εφαρμογής Action Center (Κέντρο ενεργειών). Σαρώστε ξανά για απόκρυψη της εφαρμογής Action Center (Κέντρο ενεργειών).
Σάρωση για προσθήκη νέας επιφάνειας εργασίας	Σάρωση προς τα μέσα από το αριστερό άκρο	Κάντε κλικ ή πατήστε στην επιλογή New desktop (Νέα επιφάνεια εργασίας) για να προσθέσετε μια νέα επιφάνεια εργασίας.

Προσαρμογέας ισχύος

Ο υπολογιστής Inspiron 13-5368 διαθέτει εξαρχής προσαρμογέα ισχύος 45 W.



ΠΡΟΕΙΔΟΠΟΙΗΣΗ: Όταν αποσυνδέετε το καλώδιο του προσαρμογέα ισχύος από τον υπολογιστή, πρέπει να τραβάτε τον σύνδεσμό του και όχι το ίδιο το καλώδιο. Κατά την αποσύνδεση του καλωδίου φροντίστε να το κρατάτε ομοιόμορφα ευθυγραμμισμένο για να μη λυγίσουν κάποιες ακίδες του συνδέσμου του. Κατά τη σύνδεση του καλωδίου φροντίστε να προσανατολίσετε σωστά και να ευθυγραμμίσετε τη θύρα και τον σύνδεσμό του.



ΠΡΟΕΙΔΟΠΟΙΗΣΗ: Ο προσαρμογέας ισχύος λειτουργεί σε όλη την υφήλιο μόλις τον συνδέσετε σε ηλεκτρική πρίζα. Ωστόσο, οι σύνδεσμοι τροφοδοσίας και τα πολύπριζα ποικίλουν ανά χώρα. Αν χρησιμοποιήσετε ασύμβατο καλώδιο ή αν δεν συνδέσετε με τον ενδεδειγμένο τρόπο το καλώδιο στο πολύπριζο ή στην ηλεκτρική πρίζα, υπάρχει κίνδυνος να προκληθεί πυρκαγιά ή ζημιά στον εξοπλισμό.



ΣΗΜΕΙΩΣΗ: Ανάλογα με την περιοχή υπάρχουν διαθέσιμοι προσαρμογείς με δύο ή τρεις ακροδέκτες. Προτού αντικαταστήσετε τον προσαρμογέα ισχύος, καλό θα είναι να επαληθεύσετε τους αριθμούς των εξαρτημάτων από το SPMD.

Μπαταρία

Ο υπολογιστής Inspiron 13-5368 διαθέτει εξαρχής «έξυπνη» μπαταρία ιόντων λιθίου 4 στοιχείων (56 WHr).



ΣΗΜΕΙΩΣΗ: Οι μπαταρίες καλύπτονται με εγγύηση για περίοδο ενός έτους από την ημερομηνία έκδοσης του τιμολογίου εκτός αν δηλώνεται κάτι διαφορετικό στο τιμολόγιο.

Πλινθιοσύνολο

Το πλινθιοσύνολο διαιρείται εικονικά σε δύο τμήματα — στο Northbridge και στο Southbridge. Όλα τα εξαρτήματα του υπολογιστή επικοινωνούν με τη CPU μέσω του πλινθιοσυνόλου.

Ο υπολογιστής Inspiron 13-5368 διαθέτει εξαρχής πλινθιοσύνολο που είναι ενσωματωμένο στους επεξεργαστές Intel Core i3/i5/i7 6ης γενιάς.

Λήψη του προγράμματος οδήγησης του πλινθιοσυνόλου

- 1 Ενεργοποιήστε τον υπολογιστή σας.
- 2 Επισκεφτείτε την ιστοσελίδα www.dell.com/support.
- 3 Κάντε κλικ ή πατήστε στην επιλογή **Product Support (Υποστήριξη προϊόντων)**, πληκτρολογήστε την ετικέτα εξυπηρέτησης του υπολογιστή σας και ύστερα κάντε κλικ ή πατήστε στην επιλογή **Submit (Υποβολή)**.



ΣΗΜΕΙΩΣΗ: Αν δεν έχετε την ετικέτα εξυπηρέτησης, χρησιμοποιήστε τη δυνατότητα αυτόματης ανίχνευσης ή περιηγηθείτε στα μοντέλα για να βρείτε το μοντέλο του υπολογιστή σας.

- 4 Κάντε κλικ ή πατήστε στις επιλογές **Drivers & downloads → Find it myself**(Προγράμματα οδήγησης & στοιχεία λήψης > Θα το βρω μόνος/-η μου).
- 5 Προχωρήστε με κύλιση προς τα κάτω στη σελίδα και αναπτύξτε την επιλογή **Chipset (Πλινθιοσύνολο)**.

- 6 Κάντε κλικ ή πατήστε στην επιλογή **Download (Λήψη)** για λήψη του ενδειξιμένου προγράμματος οδήγησης του πλινθιοσυνόλου για τον υπολογιστή σας.
- 7 Αφού ολοκληρωθεί η λήψη, πλοηγηθείτε ως τον φάκελο όπου αποθηκεύσατε το αρχείο του προγράμματος οδήγησης του πλινθιοσυνόλου.
- 8 Κάντε διπλό κλικ ή πατήστε δύο φορές στο εικονίδιο του αρχείου του προγράμματος οδήγησης του πλινθιοσυνόλου και ακολουθήστε τις οδηγίες που θα παρουσιαστούν στην οθόνη για να εγκαταστήσετε το πρόγραμμα οδήγησης.

Εντοπισμός του πλινθιοσυνόλου

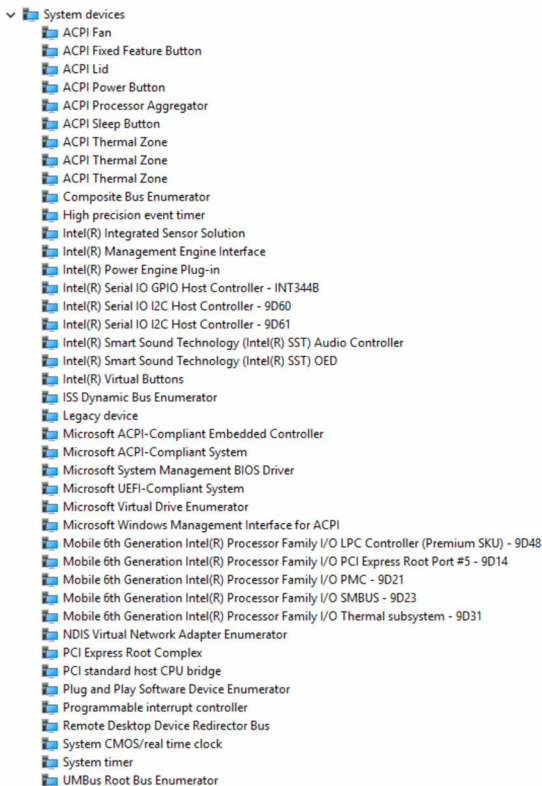

- 1 Στη γραμμή εργασιών κάντε κλικ ή πατήστε στο πλαίσιο αναζήτησης και ύστερα πληκτρολογήστε τη φράση *Device Manager*.
- 2 Κάντε κλικ ή πατήστε στην επιλογή **Device Manager (Διαχείριση συσκευών)**. Παρουσιάζεται το παράθυρο **Device Manager (Διαχείριση συσκευών)**.
- 3 Αναπτύξτε την επιλογή **System devices (Συσκευές συστήματος)**.



Μνήμη

Ο υπολογιστής Inspiron 13-5368 διαθέτει δύο υποδοχές SODIMM (RAM) στις οποίες μπορείτε να αποκτήσετε πρόσβαση αφαιρώντας το κάλυμμα της βάσης. Ο υπολογιστής σας υποστηρίζει μνήμη DDR4 διπλού καναλιού 4 GB, 8 GB, 12 GB και 16 GB έως και 2.133 MHz.

Έλεγχος της μνήμης του συστήματος στα Windows

- 1 Κάντε κλικ ή πατήστε στην επιλογή **Start (Έναρξη)** .
- 2 Επιλέξτε τη δυνατότητα **Settings (Ρυθμίσεις)** .
- 3 Κάντε κλικ ή πατήστε στις επιλογές **System** → **About** (Σύστημα > Πληροφορίες).

Επαλήθευση της μνήμης του συστήματος στο πρόγραμμα ρύθμισης του BIOS

- 1 Ενεργοποιήστε ή επανεκκινήστε τον υπολογιστή σας.
- 2 Όταν παρουσιαστεί στην οθόνη το λογότυπο της Dell, πιέστε το πλήκτρο F2 για είσοδο στο πρόγραμμα ρύθμισης του BIOS.
- 3 Στο αριστερό τμήμα του παραθύρου επιλέξτε τις δυνατότητες **Settings** → **General** → **System Information** (Ρυθμίσεις > Γενικά > Πληροφορίες συστήματος).

Οι πληροφορίες για τη μνήμη παρουσιάζονται στο δεξί τμήμα του παραθύρου.

Δοκιμές μνήμης μέσω ePSA

- 1 Ενεργοποιήστε ή επανεκκινήστε τον υπολογιστή σας.
- 2 Αφού παρουσιαστεί στην οθόνη το λογότυπο της Dell, πιέστε το πλήκτρο F12 για να αποκτήσετε πρόσβαση στο μενού εκκίνησης.
- 3 Χρησιμοποιήστε τα πλήκτρα με τα βέλη για να επισημάνετε την επιλογή **Diagnostics (Διαγνωστικά)** στο μενού και ύστερα πιέστε το πλήκτρο **Enter**.
- 4 Ακολουθήστε τις οδηγίες που θα παρουσιαστούν στην οθόνη για να ολοκληρωθεί η αξιολόγηση ePSA του συστήματος πριν από την εκκίνηση (ePSA Pre-boot System Assessment (PSA)).



ΣΗΜΕΙΩΣΗ: Αν εμφανιστεί το λογότυπο του λειτουργικού συστήματος, περιμένετε οσότου δείτε την επιφάνεια εργασίας. Απενεργοποιήστε τον υπολογιστή και προσπαθήστε ξανά.

Επεξεργαστές

Ο υπολογιστής Inspiron 13-5368 διατίθεται με τις εξής επιλογές επεξεργαστή:

- Intel Core i3/i5/i7 6ης γενιάς
- Intel Celeron διπλού πυρήνα (Dual Core)
- Intel Pentium διπλού πυρήνα (Dual Core)

Εντοπισμός των επεξεργαστών στα Windows

- 1 Στη γραμμή εργασιών κάντε κλικ ή πατήστε στο πλαίσιο αναζήτησης και ύστερα πληκτρολογήστε τη φράση **Device Manager**.
- 2 Κάντε κλικ ή πατήστε στην επιλογή **Device Manager (Διαχείριση συσκευών)**. Παρουσιάζεται το παράθυρο **Device Manager (Διαχείριση συσκευών)**.
- 3 Αναπτύξτε την επιλογή **Processors (Επεξεργαστές)**.



Έλεγχος της χρήσης του επεξεργαστή μέσω της δυνατότητας Task Manager (Διαχείριση Εργασιών)

- 1 Κάντε δεξί κλικ ή πατήστε δύο φορές στη γραμμή εργασιών.
- 2 Κάντε κλικ ή πατήστε στην επιλογή **Task Manager (Διαχείριση Εργασιών)**. Παρουσιάζεται το παράθυρο **Task Manager (Διαχείριση Εργασιών)**.

- 3 Κάντε κλικ ή πατήστε στην καρτέλα **Performance (Επιδόσεις)** για να παρουσιαστούν οι λεπτομέρειες για τις επιδόσεις του επεξεργαστή.

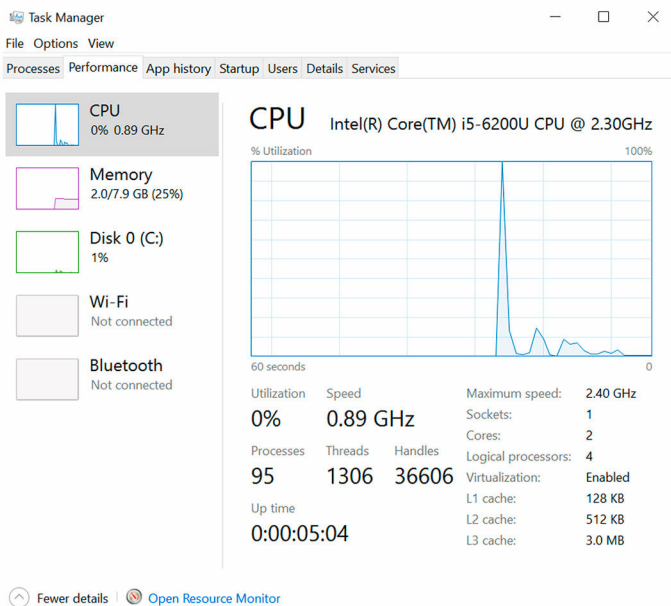

Λειτουργικό σύστημα

Ο υπολογιστής Inspiron 13-5368 διαθέτει εξαρχής το λειτουργικό σύστημα Windows 10 του οποίου η εγκατάσταση έχει γίνει στο εργοστάσιο.

Θέση ετικέτας εξυπηρέτησης

Η ετικέτα εξυπηρέτησης είναι ένα μοναδικό αλφαριθμητικό αναγνωριστικό που δίνει στους τεχνικούς συντήρησης της Dell τη δυνατότητα να εξακριβώνουν τα εξαρτήματα του υλισμικού στον υπολογιστή σας και να αποκτούν πρόσβαση στις πληροφορίες για την εργόηση.

Προγράμματα οδήγησης συσκευών

Πρόγραμμα οδήγησης Intel Dynamic Platform and Thermal Framework

Μέσω της επιλογής Device Manager (Διαχείριση συσκευών) ελέγξτε αν είναι εγκατεστημένο το πρόγραμμα οδήγησης για τη δυνατότητα Intel Dynamic Platform and Thermal Framework (Δυναμική πλατφόρμα και θερμικό πλαίσιο της Intel).

Εγκαταστήστε τις ενημερωμένες εκδόσεις του προγράμματος οδήγησης από την ιστοσελίδα www.dell.com/support.

- ▼ Intel(R) Dynamic Platform and Thermal Framework
 - Intel(R) Dynamic Platform and Thermal Framework Generic Participant
 - Intel(R) Dynamic Platform and Thermal Framework Generic Participant
 - Intel(R) Dynamic Platform and Thermal Framework Manager
 - Intel(R) Dynamic Platform and Thermal Framework Memory Participant
 - Intel(R) Dynamic Platform and Thermal Framework Processor Participant

Βοηθητικό πρόγραμμα εγκατάστασης λογισμικού πλινθιοσυνόλου της Intel

Μέσω της επιλογής Device Manager (Διαχείριση συσκευών) ελέγξτε αν είναι εγκατεστημένο το πρόγραμμα οδήγησης για το πλινθιοσύνολο.

Εγκαταστήστε τις ενημερωμένες εκδόσεις του πλινθιοσυνόλου της Intel από την ιστοσελίδα www.dell.com/support.

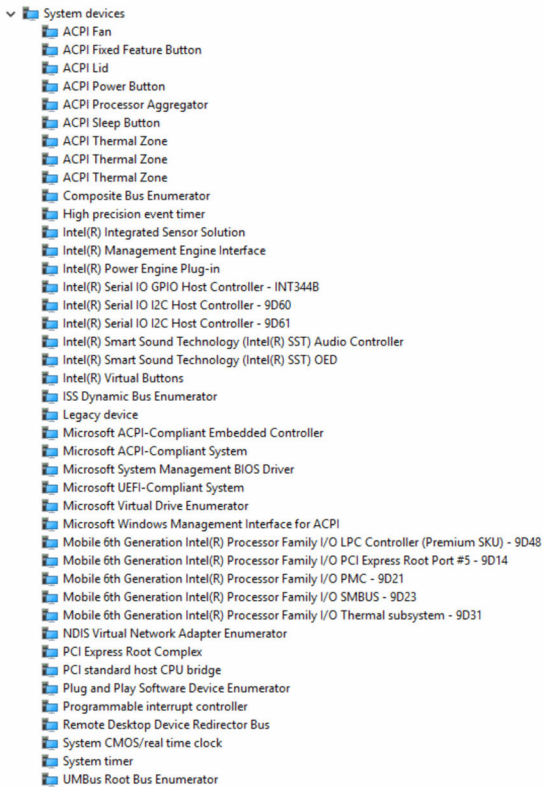

Πρόγραμμα οδήγησης Intel HD Graphics 520

Μέσω της επιλογής Device Manager (Διαχείριση συσκευών) ελέγξτε αν είναι εγκατεστημένο το πρόγραμμα οδήγησης βίντεο.



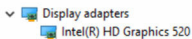













Εγκαταστήστε τις ενημερωμένες εκδόσεις του προγράμματος οδήγησης βίντεο από την ιστοσελίδα www.dell.com/support.





Πρόγραμμα οδήγησης Intel Serial IO

Μέσω της επιλογής Device Manager (Διαχείριση συσκευών) ελέγξτε αν είναι εγκατεστημένο το πρόγραμμα οδήγησης για τη δυνατότητα Intel Serial IO (Ψηφιακή είσοδος/έξοδος της Intel).

Εγκαταστήστε τις ενημερωμένες εκδόσεις του προγράμματος οδήγησης από την ιστοσελίδα www.dell.com/support.

- ▼  Human Interface Devices
 -  Converted Portable Device Control device
 -  GPIO Dock Mode Indicator Driver
 -  GPIO Laptop or Slate Indicator Driver
 -  HID PCI Minidriver for ISS
 -  HID PCI Minidriver for ISS
 -  HID PCI Minidriver for ISS
 -  HID PCI Minidriver for ISS
 -  HID PCI Minidriver for ISS
 -  HID-compliant consumer control device
 -  HID-compliant consumer control device
 -  HID-compliant consumer control device
 -  HID-compliant consumer control device
 -  HID-compliant consumer control device
 -  HID-compliant consumer control device
 -  HID-compliant consumer control device
 -  HID-compliant consumer control device
 -  HID-compliant consumer control device
 -  HID-compliant system controller
 -  HID-compliant system controller
 -  HID-compliant system controller
 -  HID-compliant system controller
 -  HID-compliant touch pad
 -  HID-compliant touch screen
 -  HID-compliant vendor-defined device
 -  HID-compliant vendor-defined device
 -  HID-compliant vendor-defined device
 -  HID-compliant vendor-defined device
 -  HID-compliant vendor-defined device
 -  HID-compliant vendor-defined device
 -  HID-compliant wireless radio controls
 -  I2C HID Device
 -  Microsoft Input Configuration Device
 -  Microsoft Input Configuration Device
 -  Portable Device Control device
 -  USB Input Device
 -  USB Input Device
 -  USB Input Device

- ▼  Mice and other pointing devices
 -  HID-compliant mouse
 -  PS/2 Compatible Mouse

- System devices
 - ACPI Fan
 - ACPI Fixed Feature Button
 - ACPI Lid
 - ACPI Power Button
 - ACPI Processor Aggregator
 - ACPI Sleep Button
 - ACPI Thermal Zone
 - ACPI Thermal Zone
 - ACPI Thermal Zone
 - Composite Bus Enumerator
 - High precision event timer
 - Intel(R) Integrated Sensor Solution
 - Intel(R) Management Engine Interface
 - Intel(R) Power Engine Plug-in
 - Intel(R) Serial IO GPIO Host Controller - INT344B
 - Intel(R) Serial IO I2C Host Controller - 9D60
 - Intel(R) Serial IO I2C Host Controller - 9D61
 - Intel(R) Smart Sound Technology (Intel(R) SST) Audio Controller
 - Intel(R) Smart Sound Technology (Intel(R) SST) OED
 - Intel(R) Virtual Buttons
 - ISS Dynamic Bus Enumerator
 - Legacy device
 - Microsoft ACPI-Compliant Embedded Controller
 - Microsoft ACPI-Compliant System
 - Microsoft System Management BIOS Driver
 - Microsoft UEFI-Compliant System
 - Microsoft Virtual Drive Enumerator
 - Microsoft Windows Management Interface for ACPI
 - Mobile 6th Generation Intel(R) Processor Family I/O LPC Controller (Premium SKU) - 9D48
 - Mobile 6th Generation Intel(R) Processor Family I/O PCI Express Root Port #5 - 9D14
 - Mobile 6th Generation Intel(R) Processor Family I/O PMC - 9D21
 - Mobile 6th Generation Intel(R) Processor Family I/O SMBUS - 9D23
 - Mobile 6th Generation Intel(R) Processor Family I/O Thermal subsystem - 9D31
 - NDIS Virtual Network Adapter Enumerator
 - PCI Express Root Complex
 - PCI standard host CPU bridge
 - Plug and Play Software Device Enumerator
 - Programmable interrupt controller
 - Remote Desktop Device Redirector Bus
 - System CMOS/real time clock
 - System timer
 - UMBus Root Bus Enumerator

Πρόγραμμα οδήγησης Intel Trusted Execution Engine Interface

Μέσω της επιλογής Device Manager (Διαχείριση συσκευών) ελέγξτε αν είναι εγκατεστημένο το πρόγραμμα οδήγησης για τη δυνατότητα Intel Trusted Execution Engine Interface (Διεπαφή μηχανής αξιόπιστης εκτέλεσης της Intel).

Εγκαταστήστε τις ενημερωμένες εκδόσεις του προγράμματος οδήγησης από την ιστοσελίδα www.dell.com/support.

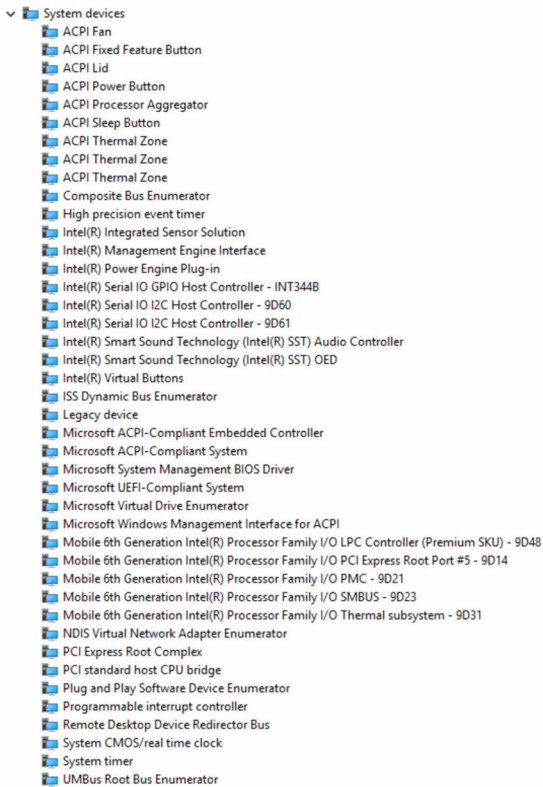

Πρόγραμμα οδήγησης Intel Virtual Button

Μέσω της επιλογής Device Manager (Διαχείριση συσκευών) κάτω από την επιλογή System devices (Συσκευές συστήματος) (που φαίνεται παρακάτω) ελέγξτε αν είναι εγκατεστημένο το πρόγραμμα οδήγησης για τη δυνατότητα Intel Virtual Button (Εικονικό κουμπί της Intel).

Εγκαταστήστε την ενημερωμένη έκδοση του προγράμματος οδήγησης από την ιστοσελίδα www.dell.com/support.

- System devices
 - ACPI Fan
 - ACPI Fixed Feature Button
 - ACPI Lid
 - ACPI Power Button
 - ACPI Processor Aggregator
 - ACPI Sleep Button
 - ACPI Thermal Zone
 - ACPI Thermal Zone
 - ACPI Thermal Zone
 - Composite Bus Enumerator
 - High precision event timer
 - Intel(R) Integrated Sensor Solution
 - Intel(R) Management Engine Interface
 - Intel(R) Power Engine Plug-in
 - Intel(R) Serial IO GPIO Host Controller - INT344B
 - Intel(R) Serial IO I2C Host Controller - 9D60
 - Intel(R) Serial IO I2C Host Controller - 9D61
 - Intel(R) Smart Sound Technology (Intel(R) SST) Audio Controller
 - Intel(R) Smart Sound Technology (Intel(R) SST) OED
 - Intel(R) Virtual Buttons
 - ISS Dynamic Bus Enumerator
 - Legacy device
 - Microsoft ACPI-Compliant Embedded Controller
 - Microsoft ACPI-Compliant System
 - Microsoft System Management BIOS Driver
 - Microsoft UEFI-Compliant System
 - Microsoft Virtual Drive Enumerator
 - Microsoft Windows Management Interface for ACPI
 - Mobile 6th Generation Intel(R) Processor Family I/O LPC Controller (Premium SKU) - 9D48
 - Mobile 6th Generation Intel(R) Processor Family I/O PCI Express Root Port #5 - 9D14
 - Mobile 6th Generation Intel(R) Processor Family I/O PMC - 9D21
 - Mobile 6th Generation Intel(R) Processor Family I/O SMBUS - 9D23
 - Mobile 6th Generation Intel(R) Processor Family I/O Thermal subsystem - 9D31
 - NDIS Virtual Network Adapter Enumerator
 - PCI Express Root Complex
 - PCI standard host CPU bridge
 - Plug and Play Software Device Enumerator
 - Programmable interrupt controller
 - Remote Desktop Device Redirector Bus
 - System CMOS/real time clock
 - System timer
 - UMBus Root Bus Enumerator

Προγράμματα οδήγησης Wi-Fi και Bluetooth Intel Wireless 3165

Μέσω της επιλογής Device Manager (Διαχείριση συσκευών) ελέγξτε αν είναι εγκατεστημένο το πρόγραμμα οδήγησης της κάρτας δικτύου.

Εγκαταστήστε τις ενημερωμένες εκδόσεις του προγράμματος οδήγησης από την ιστοσελίδα www.dell.com/support.

- Network adapters
 - Bluetooth Device (Personal Area Network)
 - Bluetooth Device (RFCOMM Protocol TDI)
 - Intel(R) Dual Band Wireless-AC 3165

Μέσω της επιλογής Device Manager (Διαχείριση συσκευών) ελέγξτε αν είναι εγκατεστημένο το πρόγραμμα οδήγησης Bluetooth.

Εγκαταστήστε τις ενημερωμένες εκδόσεις του προγράμματος οδήγησης από την ιστοσελίδα www.dell.com/support.

Επισκόπηση BIOS

Το BIOS διαχειρίζεται τη ροή δεδομένων μεταξύ του λειτουργικού συστήματος του υπολογιστή και των προσαρτημένων συσκευών, π.χ. του σκληρού δίσκου, του προσαρμογέα βίντεο, του πληκτρολογίου, του ποντικιού και του εκτυπωτή.

Είσοδος στο πρόγραμμα ρύθμισης του BIOS

- 1 Ενεργοποιήστε ή επανεκκινήστε τον υπολογιστή σας.
- 2 Όταν παρουσιαστεί στην οθόνη το λογότυπο της Dell, πιέστε το πλήκτρο F2 για είσοδο στο πρόγραμμα ρύθμισης του BIOS.
Στο πρόγραμμα ρύθμισης του BIOS μπορείτε να αλλάξετε όσες ρυθμίσεις καθορίζονται από τον χρήστη.

Μενού εκκίνησης

Ο υπολογιστής Inspiron 13-5368 περιλαμβάνει ένα μενού εκκίνησης για μία φορά. Μέσω της δυνατότητας αυτής μπορείτε να αλλάξετε την ακολουθία των συσκευών από τις οποίες επιχειρεί εκκίνηση ο υπολογιστής σας, π.χ. από δισκέτα, CD-ROM ή σκληρό δίσκο.

Βελτιώσεις στο μενού εκκίνησης

Οι βελτιώσεις στο μενού εκκίνησης είναι οι εξής:

- **Ευκολότερη πρόσβαση** – Πιέστε το πλήκτρο F12 για να αποκτήσετε πρόσβαση στο μενού επιλογής τρόπου εκκίνησης.
- **Προτροπές προς τον χρήστη** – Παρουσιάζονται προτροπές προς τον χρήστη για τη χρήση του συνδυασμού πλήκτρων στην οθόνη του BIOS.
- **Επιλογές διαγνωστικών** – Το μενού εκκίνησης περιλαμβάνει τις επιλογές των διαγνωστικών ePSA.

Χρονισμός ακολουθιών πλήκτρων

Το πληκτρολόγιο δεν είναι η πρώτη συσκευή που τίθεται σε λειτουργία μέσω του προγράμματος Setup (Ρύθμιση). Ως εκ τούτου, αν πιέσετε πολύ πρόωρα κάποια ακολουθία πλήκτρων, το πληκτρολόγιο κλειδώνεται. Στην περίπτωση αυτή, στην οθόνη εμφανίζεται ένα μήνυμα σφάλματος του πληκτρολογίου και δεν μπορείτε να

επανεκκινήσετε το σύστημα χρησιμοποιώντας τον συνδυασμό των πλήκτρων Ctrl+Alt +Del.

Για να αποφύγετε το κλείδωμα του πληκτρολογίου, περιμένετε να ολοκληρωθεί η αρχικοθέτησή του οπότε θα προκύψει ένα από τα εξής φαινόμενα:

- Αναβοσβήνουν οι λυχνίες του πληκτρολογίου.
- Κατά την εκκίνηση στην επάνω δεξιά γωνία της οθόνης εμφανίζεται η προτροπή F2=Setup (F2=Ρύθμιση).

Διαγνωστικές λυχνίες συστήματος

Λυχνία τροφοδοσίας και κατάστασης μπαταρίας/Λυχνία δραστηριότητας σκληρού δίσκου: Υποδεικνύει την κατάσταση της φόρτισης της μπαταρίας ή τη δραστηριότητα του σκληρού δίσκου.



ΣΗΜΕΙΩΣΗ: Πιέστε τα πλήκτρα Fn+H για εναλλαγή μεταξύ της λυχνίας τροφοδοσίας, της λυχνίας για την κατάσταση της μπαταρίας και της λυχνίας για τη δραστηριότητα του σκληρού δίσκου.

Λυχνία δραστηριότητας σκληρού δίσκου

Ανάβει όταν ο υπολογιστής εκτελεί ανάγνωση ή εγγραφή στον σκληρό δίσκο.

Λυχνία κατάστασης τροφοδοσίας και μπαταρίας

Υποδεικνύει την κατάσταση της τροφοδοσίας και της φόρτισης της μπαταρίας.

Συνεχώς αναμμένη σε λευκό χρώμα – Ο προσαρμογέας ισχύος είναι συνδεδεμένος και η φόρτιση της μπαταρίας είναι πάνω από το 5%.

Αναμμένη σε κεκριμπαρένιο χρώμα – Ο υπολογιστής τροφοδοτείται με ρεύμα από την μπαταρία και η φόρτιση της μπαταρίας είναι κάτω από το 5%.

Σβηστή

- Ο προσαρμογέας ισχύος είναι συνδεδεμένος και η μπαταρία είναι πλήρως φορτισμένη.
- Ο υπολογιστής τροφοδοτείται με ρεύμα από την μπαταρία και η φόρτιση της μπαταρίας είναι κάτω από το 5%.
- Ο υπολογιστής είναι σε κατάσταση αναστολής λειτουργίας ή αδρανοποίησης ή είναι απενεργοποιημένος.

Η λυχνία τροφοδοσίας και κατάστασης της μπαταρίας αναβοσβήνει σε κεκριμπαρένιο χρώμα και ταυτόχρονα ακούγονται κωδικοί ηχητικού σήματος που υποδεικνύουν αποτυχίες.

Για παράδειγμα, η λυχνία τροφοδοσίας και κατάστασης της μπαταρίας αναβοσβήνει δύο φορές σε κεκριμπαρένιο χρώμα, ακολουθεί μια παύση και ύστερα αναβοσβήνει τρεις σε λευκό χρώμα και ακολουθεί μια παύση. Αυτό το μοτίβο 2,3 συνεχίζεται ως την απενεργοποίηση του υπολογιστή και υποδεικνύει ότι δεν ανιχνεύτηκε μνήμη ή RAM.

Ο πίνακας που ακολουθεί δείχνει διάφορα μοτίβα συμπεριφοράς των λυχνιών, τι υποδεικνύουν και τις προτεινόμενες λύσεις.

Μοτίβο λυχνιών	Περιγραφή προβλήματος	Προτεινόμενη λύση
2,1	Αποτυχία CPU	Αντικαταστήστε την πλακέτα συστήματος.
2,2	Πλακέτα συστήματος; αποτυχία BIOS και ROM	Αναβαθμίστε το BIOS στην πιο πρόσφατα ενημερωμένη έκδοσή του. Αν δεν λυθεί το πρόβλημα, αντικαταστήστε την πλακέτα συστήματος.
2,3	Δεν ανιχνεύτηκε μνήμη ή RAM.	Επιβεβαιώστε ότι η μονάδα μνήμης είναι εγκατεστημένη όπως πρέπει. Αν δεν λυθεί το πρόβλημα, αντικαταστήστε τη μονάδα μνήμης.
2,4	Αποτυχία μνήμης ή RAM	Αντικαταστήστε τη μονάδα μνήμης.
2,5	Μη έγκυρη εγκατεστημένη μνήμη	Αντικαταστήστε τη μονάδα μνήμης.
2,6	Σφάλμα πλακέτας συστήματος ή πλινθιοσυνόλου (chipset)	Αντικαταστήστε την πλακέτα συστήματος.
2,7	Αποτυχία LCD	Αντικαταστήστε την οθόνη υγρών κρυστάλλων (LCD).
3,1	Αποτυχία μπαταρίας CMOS	Αντικαταστήστε την μπαταρία του CMOS.
3,2	Αποτυχία PCI ή κάρτας γραφικών ή πλινθίου (chip)	Αντικαταστήστε την μπαταρία του CMOS.
3,3	Το είδωλο αποκατάστασης δεν βρέθηκε.	Δημιουργήστε νέο είδωλο του συστήματος.
3,4	Το είδωλο αποκατάστασης βρέθηκε, αλλά δεν είναι έγκυρο.	Δημιουργήστε νέο είδωλο του συστήματος.

Κατά την εκκίνηση ο υπολογιστής ενδέχεται να εκπέμψει σειρές ηχητικών σημάτων αν δεν είναι δυνατή η παρουσίαση των σφαλμάτων ή των προβλημάτων στην οθόνη. Οι επαναλαμβανόμενοι κωδικοί ηχητικού σήματος σας βοηθούν να αντιμετωπίσετε τα προβλήματα του υπολογιστή σας.

Λυχνία κατάστασης κάμερας: Υποδεικνύει αν χρησιμοποιείται η κάμερα.

- Συνεχώς αναμμένη σε λευκό χρώμα – Η κάμερα χρησιμοποιείται.
- Σβηστή – Η κάμερα δεν χρησιμοποιείται.

Λυγία κατάστασης κουμπιού Caps Lock: Υποδεικνύει αν είναι δραστηκοποιημένη ή αδρανοποιημένη η δυνατότητα Caps Lock (Κλείδωμα κεφαλαίων).

- Συνεχώς αναμμένη σε λευκό χρώμα – Η δυνατότητα Caps Lock (Κλείδωμα κεφαλαίων) είναι δραστηκοποιημένη.
- Σβηστή – Η δυνατότητα Caps Lock (Κλείδωμα κεφαλαίων) είναι αδρανοποιημένη.

Λήψη βοήθειας και επικοινωνία με την Dell

Πόροι αυτοβοήθειας

Μπορείτε να βρείτε πληροφορίες και βοήθεια για τα προϊόντα και τις υπηρεσίες της Dell χρησιμοποιώντας τους εξής πόρους αυτοβοήθειας:

Πληροφορίες για προϊόντα και υπηρεσίες της Dell www.dell.com

Windows 8.1 και Windows 10

Εφαρμογή Dell Help & Support (Βοήθεια & υποστήριξη της Dell)



Windows 10

Εφαρμογή Get started (Γρήγορα αποτελέσματα)



Windows 8.1

Εφαρμογή Help + Tips (Βοήθεια και συμβουλές)



Πρόσβαση στη βοήθεια σε Windows 8, Windows 8.1 και Windows 10

Στο πεδίο αναζήτησης στα Windows πληκτρολογήστε τη φράση Help and Support (Βοήθεια και υποστήριξη) και πιάστε το πλήκτρο Enter.

Πρόσβαση στη βοήθεια σε Windows 7

Κάντε κλικ στις επιλογές **Start(Εναρξη) → Help and Support (Βοήθεια και υποστήριξη)**.

Διαδικτυακή βοήθεια για το λειτουργικό σύστημα

www.dell.com/support/windows
www.dell.com/support/linux

Πληροφορίες για την αντιμετώπιση προβλημάτων, εγχειρίδια χρήστη, οδηγίες ρύθμισης, προδιαγραφές προϊόντων, ιστολόγια τεχνικής βοήθειας, προγράμματα οδήγησης, ενημερωμένες εκδόσεις λογισμικό και ούτω καθεξής.

www.dell.com/support

Ενημερωθείτε για το λειτουργικό σας σύστημα, τη ρύθμιση και τη χρήση του υπολογιστή σας, τη δημιουργία αντιγράφων ασφαλείας, τα διαγνωστικά και ούτω καθεξής.

Ανατρέξτε στην ενότητα *Me and My Dell (Εγώ και η Dell μου)* στην ιστοσελίδα www.dell.com/support/manuals.

Επικοινωνία με την Dell

Αν θέλετε να επικοινωνήσετε με την Dell για θέματα πωλήσεων, τεχνικής υποστήριξης ή εξυπηρέτησης πελατών, ανατρέξτε στην ιστοσελίδα www.dell.com/contactdell.



ΣΗΜΕΙΩΣΗ: Η διαθεσιμότητα ποικίλλει ανά χώρα και προϊόν και ορισμένες υπηρεσίες ενδέχεται να μην είναι διαθέσιμες στη χώρα σας.



ΣΗΜΕΙΩΣΗ: Αν δεν έχετε ενεργή σύνδεση στο Ίντερνετ, μπορείτε να βρείτε τα στοιχεία επικοινωνίας στο τιμολόγιο αγοράς, στο δελτίο αποστολής, στον λογαριασμό σας ή στον κατάλογο προϊόντων της Dell.